

ORIGINALBETRIEBSANLEITUNG

DIN EN 15194

BMIEDE24V01



IDEAL BIKES ist eine Marke der NIKOS MANIATOPOULOS S.A.

NIKOS MANIATOPOULOS S.A.
INDUSTRIAL & TRADING CYCLE COMPANY

Kosti Palama & Solonos Str., Agios Vasileios,
26504 Patras, Greece

Tel.: +30 2610 993 045 | Fax: +30 2610 990 424 | E-Mail: sales@idealbikes.gr

© 2024 NIKOS MANIATOPOULOS S.A. | Änderungen vorbehalten.

Inhalt

PlusDocu GmbH
Stralauer Platz 34, 10243 Berlin, Deutschland
info@plusdocu.com | www.plusdocu.com

© Copyright

Texte, Bilder und Informationen sind urheberrechtlich geschützt und unterliegen dem Copyright der PlusDocu GmbH.

Vervielfältigung, Nachdruck und Übersetzung sowie jegliche wirtschaftliche Nutzung sind, auch auszugsweise, in gedruckter oder elektronischer Form, nur mit vorheriger schriftlicher Genehmigung zulässig.

RAHMEN



A Oberrohr

B Steuerrohr

C Unterrohr

D Kettenstrebe

E Sitzstrebe

F Sitzrohr

G Federgabel/Gabel

PRISMA-810



- | | |
|--------------------------------------|---------------------------------------|
| 1 Lenker mit Bedienelementen | 11 Antriebseinheit |
| 2 Lenkervorbau | 12 Kettenschaltung |
| 3 Seilzüge/Hydraulikleitungen | 13 Ständer |
| 4 Scheinwerfer | 14 Laufrad hinten |
| 5 Schutzblech vorn | 15 Scheibenbremse hinten |
| 6 Laufrad vorn | 16 Schutzblech hinten |
| 7 Scheibenbremse vorn | 17 Rücklicht mit Rückstrahler |
| 8 Vorderradnabe | 18 Gepäckträger |
| 9 Semiintegrierter Akku | 19 Schnellspanner Sattelstütze |
| 10 Pedalantrieb | 20 Sattel mit Sattelstütze |

PRISMA-810FX



- | | |
|--------------------------------------|---------------------------------------|
| 1 Lenker mit Bedienelementen | 11 Antriebseinheit |
| 2 Lenkervorbau | 12 Kettenschaltung |
| 3 Seilzüge/Hydraulikleitungen | 13 Ständer |
| 4 Scheinwerfer | 14 Laufrad hinten |
| 5 Schutzblech vorn | 15 Scheibenbremse hinten |
| 6 Laufrad vorn | 16 Schutzblech hinten |
| 7 Scheibenbremse vorn | 17 Rücklicht mit Rückstrahler |
| 8 Vorderradnabe | 18 Gepäckträger |
| 9 Vollintegrierter Akku | 19 Schnellspanner Sattelstütze |
| 10 Pedalantrieb | 20 Sattel mit Sattelstütze |

ÜBERSICHT	3
Rahmen	3
PRISMA-810	4
PRISMA-810FX.....	5
ÜBER DIESE ANLEITUNG	10
1 Anleitung lesen und aufbewahren	10
2 Mitgeltende Dokumente	11
3 Kennzeichnung und Bedeutung von Sicherheits- und Warnhinweisen	11
3.1 Darstellung und Aufbau	12
3.2 Gefahrenabstufung.....	12
4 Symbol- und Zeichenerklärung	13
5 Produktkennzeichnung.....	14
SICHERHEIT	15
6 Bestimmungsgemäßer Gebrauch	15
7 Kategorisierung (Gebrauchsklassifizierung).....	16
8 Fehlanwendungen.....	18
8.1 Verbot von Tuning und Manipulation	18
9 Restrisiken	19
10 Sicherheitshinweise	20
10.1 Allgemeine Sicherheitshinweise	20
10.2 Sicherheitshinweise zum E-Antrieb und seinen Komponenten.....	22
10.3 Sicherheitshinweise zum Fahren im Straßenverkehr.....	26
11 Maximal zulässiges Gesamtgewicht.....	27
12 Drehmomente.....	28
12.1 Übersicht Drehmomente	29
13 Wartung und Verschleiß.....	32
13.1 Verschleiß.....	32
13.2 Austausch von Komponenten	33
14 Hinweise zu Komponenten aus Carbon	33
VOR INBETRIEBNAHME	34
15 Pedelec kennenlernen.....	34
16 Pedelec vor Fahrtantritt kontrollieren.....	34
17 Die optimale Sitzposition einstellen.....	36

PEDALANTRIEB		37
18	Allgemeine Informationen	37
19	Kettenantrieb	37
19.1	Funktionsweise und Handhabung	37
19.2	Verschleiß und Wartung.....	38
19.3	Reinigung und Pflege	38
BESONDERHEITEN ZUM E-ANTRIEB		39
20	Allgemeines/Komponenten	39
21	Informationen zur Verwendung.....	41
21.1	Funktionsweise	41
21.2	Akku entnehmen und einsetzen	42
21.2.1	Vollintegrierten Akku entnehmen und einsetzen	42
21.2.2	Semiintegrierten Akku entnehmen und einsetzen	46
21.3	Fahren ohne E-Antrieb.....	46
21.4	Reichweite/Tourenplanung.....	47
21.5	Lager- und Betriebstemperaturen	47
21.6	Reinigung und Pflege	48
BREMSEN		49
22	Allgemeine Informationen	49
23	Bremshebelzuordnung.....	49
24	Warnhinweise zur Verwendung der Bremsen	50
25	Scheibenbremse.....	52
25.1	Funktionsweise	52
25.2	Warnhinweise zur Verwendung von Scheibenbremsen	53
25.3	Scheibenbremse bedienen	54
25.4	Scheibenbremse einbremsen	55
25.5	Scheibenbremse prüfen.....	56
25.6	Einstellungen.....	57
25.6.1	Bremshebel einstellen	57
25.7	Verschleiß und Wartung.....	58
25.8	Reinigung und Pflege	58

GANGSCHALTUNG	59
26 Allgemeine Informationen	59
27 Bedienelemente	60
28 Kettenschaltung	60
28.1 Funktionsweise	60
28.2 Kettenschaltung bedienen	61
28.3 Kettenschaltung prüfen	61
28.4 Verschleiß und Wartung	62
28.5 Reinigung und Pflege	62
29 Nabenschaltung	63
29.1 Funktionsweise	63
29.2 Nabenschaltung bedienen	63
29.3 Nabenschaltung prüfen	63
29.4 Verschleiß und Wartung	64
29.5 Reinigung und Pflege	64
30 Elektronische Gangschaltung	64
LAUFRÄDER	65
31 Allgemeine Informationen	65
31.1 Felgen und Speichen	66
31.2 Reifentypen	67
31.3 Ventiltypen	67
31.4 Reifendruck	68
32 Reifen aufpumpen	68
33 Regelmäßige Kontrolle	69
SATTEL	70
34 Sattel einstellen	70
34.1 Sattelhöhe einstellen	71
34.2 Sattelposition einstellen	72
LENKER	73
35 Lenker einstellen	73
FEDERGABEL	74
36 Allgemeine Informationen	74
36.1 Funktionsweise und Begriffe	75
36.2 Federspannung und Lock-Out-Funktion	76
36.3 Verschleiß und Wartung	77
36.4 Reinigung und Pflege	77

WEITERE KOMPONENTEN	78
37 Beleuchtung	78
37.1 Allgemeine Informationen	78
37.2 Montageorte	78
37.3 Beleuchtung ein- und ausschalten	79
38 Schnellspanner	80
39 Glocke	81
40 Gepäckträger	82
41 Ständer	83
AUFBEWAHRUNG UND TRANSPORT	84
42 Aufbewahrung des Pedelecs	84
43 Transport von Pedelecs	85
ENTSORGUNG	86
WIE SIE DAS PEDELEC HANDHABEN	87
44 Bedienschritte im Überblick	87
44.1 Vorbereitung	87
44.2 Pedelec verwenden	88
44.3 Pedelec reinigen und pflegen	89
44.4 Regelmäßige Kontrolle der Pedelec-Komponenten	90
45 Nach einem Sturz	91
46 Mitnahme von Kindern	91
47 Gepäck transportieren	92
47.1 Gepäckträger verwenden	93
GARANTIEBESTIMMUNGEN	94
WARTUNGSPLAN	96
FAHRZEUGPASS	98
ÜBERGABEPROTOKOLL	100
NOTIZEN	101

ÜBER DIESE ANLEITUNG

1 Anleitung lesen und aufbewahren



Diese Originalbetriebsanleitung- im Folgenden "Anleitung" genannt- gehört zu diesem Pedelec.

Entgegen der Norm EN 15194 werden sämtliche hier beschriebenen elektromotorisch unterstützten Fahrräder (EPACs*) unter dem Begriff "Pedelec"*** zusammengefasst.

Wann immer in dieser Anleitung allgemein von "Pedelec" die Rede ist, ist jedes der hier beschriebenen Pedelec-Modelle gemeint.

Alle Abbildungen in dieser Anleitung sind exemplarisch, daher können einzelne Details an Ihrem Pedelec anders aussehen, als in dieser Anleitung abgebildet.

Diese Anleitung enthält alle wichtigen Informationen zu Sicherheit und Verwendung Ihres Pedelecs. Sie basiert auf den in der Europäischen Union gültigen Vorgaben.

Lesen Sie diese Anleitung, sowie alle mitgeltenden Herstelleranleitungen zu den Komponenten, insbesondere die Sicherheitshinweise, sorgfältig und vollständig durch, bevor Sie Ihr Pedelec erstmalig benutzen.

Wenn Sie diese Anleitung, sowie alle mitgeltenden Herstelleranleitungen zu den Komponenten nicht beachten, können Sie sich selbst und andere Personen verletzen und/oder Sachschäden verursachen.

Bewahren Sie diese Anleitung, sowie alle mitgeltenden Herstelleranleitungen zu den Komponenten, zur weiteren Nutzung immer griffbereit auf.

Wenn Sie das Pedelec an Dritte weitergeben, geben Sie unbedingt diese Anleitung sowie alle mitgeltenden Herstelleranleitungen zu den Komponenten mit.

Über die Homepage des Herstellers können Sie die vorliegende Anleitung im PDF-Format herunterladen.

* Electrically Power Assisted Cycles = EPAC

** Pedal electric cycle = Pedelec

2 Mitgeltende Dokumente

Beachten Sie neben dieser Anleitung auch immer die zusätzlich geltenden Herstelleranleitungen zu den Komponenten, die an Ihrem Pedelec verbaut sind.

Neben der vorliegenden Anleitung liegen immer auch Herstelleranleitungen zu weiteren Komponenten bei, die Sie beachten müssen. Z. B.:

- Pedelec: Antriebseinheit, Bedienteil, Akku und Ladegerät
- Bremsen
- Federgabel und Hinterradfederung
- Gangschaltung
- Naben/Schnellspanner
- Etc.

Diese Herstelleranleitungen gehören als Ergänzung der vorliegenden Anleitung zwingend zum Umfang der Technischen Dokumentation dieses Pedelecs.

Falls Sie keine separate Herstelleranleitungen zu den Komponenten erhalten haben, wenden Sie sich an den Hersteller Ihres Pedelecs, um diese anzufordern.

3 Kennzeichnung und Bedeutung von Sicherheits- und Warnhinweisen

Sicherheits- und Warnhinweise beschreiben Gefährdungen, die bei der Handhabung des Pedelecs, oder bei dessen Verwendung, auftreten können und liefern Handlungsanweisungen zur Vermeidung der entsprechenden Gefährdung.

Sicherheitshinweise stehen zusammengefasst im Abschnitt "SICHERHEIT".

Warnhinweise stehen jeweils direkt bei dem Handlungsschritt bzw. dem Vorgang von dem die potenzielle Gefährdung ausgeht.

Für eine sichere Verwendung des Pedelecs sind sowohl die Sicherheitshinweise als auch die handlungsbezogenen Warnhinweise unabdingbar. Lesen Sie daher unbedingt alle Sicherheits- und Warnhinweise konzentriert durch und achten Sie darauf, die Inhalte zu verinnerlichen, um Risiken bei der Handhabung und Verwendung des Pedelecs zu vermeiden.

Abhängig von den möglichen Folgen bei Nichteinhaltung sind Sicherheits- und Warnhinweise in dieser Anleitung wie folgt gekennzeichnet.

3.1 Darstellung und Aufbau

SIGNALWORT

Art und Quelle der Gefahr!

Erläuterung zur Art und Quelle der Gefahr.

» Maßnahmen zur Abwendung der Gefahr.

3.2 Gefahrenabstufung

GEFAHR

» Das Signalwort "Gefahr" kennzeichnet eine Gefährdung mit hohem Risikograd: Bei Nichteinhaltung von Sicherheits- und Warnhinweisen dieser Kategorie sind Tod oder schwere Verletzungen die Folge.

WARNUNG

» Das Signalwort "Warnung" kennzeichnet eine Gefährdung mit mittlerem Risikograd: Bei Nichteinhaltung von Sicherheits- und Warnhinweisen dieser Kategorie können Tod oder schwere Verletzungen die Folge sein.















VORSICHT

» Das Signalwort "Vorsicht" kennzeichnet eine Gefährdung mit moderatem Risikograd: Bei Nichteinhaltung von Sicherheits- und Warnhinweisen dieser Kategorie können mittlere oder leichte Verletzungen die Folge sein.

HINWEIS

» Das Signalwort "Hinweis" kennzeichnet Gefährdungen, die sich auf Sachschäden beziehen: Bei Nichteinhaltung von Sicherheits- und Warnhinweisen dieser Kategorie können Sie das Pedelec beschädigen oder anderweitige Sachschäden verursachen.

4 Symbol- und Zeichenerklärung

 	<p>Anleitung unbedingt lesen und beachten.</p>
	<p>Dieses Symbol kennzeichnet nützliche Zusatzinformationen zur Handhabung und Verwendung des Pedelecs.</p>
	<p>Kennzeichnung für Produkte, die nur im Innenbereich verwendet werden dürfen. WARNUNG! Bei Verwendung in feuchter Umgebung und bei Kontakt mit Flüssigkeiten besteht Stromschlaggefahr!</p>
	<p>Elektrogerät entspricht der Schutzklasse II: Das Gerät verfügt über eine doppelte oder verstärkte Isolierung als Schutz vor elektrischem Schlag.</p>
	<p>Warnung vor heißen Oberflächen. WARNUNG! Bei Berührung besteht Verbrennungsgefahr, bei Kontakt mit brennbaren Materialien besteht Brandgefahr.</p>
	<p>Symbol für Gleichstrom (DC).</p>
	<p>Symbol für Wechselstrom (AC).</p>
	<p>Mit diesem Symbol gekennzeichnete Produkte erfüllen alle anzuwendenden Gemeinschaftsvorschriften des Europäischen Wirtschaftsraums.</p>
 	<p>Elektrogeräte mit dieser Kennzeichnung dürfen nicht in den Haus- oder Restmüll entsorgt werden. Verbraucher sind gesetzlich verpflichtet, Elektrogeräte mit dieser Kennzeichnung an geeigneten Sammelstellen für eine umweltgerechte Wiederverwertung zu entsorgen.</p>
  Li-ion	<p>Akkus und Batterien mit dieser Kennzeichnung dürfen nicht in den Haus- oder Restmüll entsorgt werden. Verbraucher sind gesetzlich verpflichtet, Akkus und Batterien mit dieser Kennzeichnung an geeigneten Sammelstellen für eine umweltgerechte Wiederverwertung zu entsorgen.</p>
	<p>Kennzeichnung für Wertstoffe, die zum Recycling bestimmt sind. Entsorgen Sie die Verpackung sortenrein. Geben Sie Pappe und Karton zum Altpapier, Folien in die Wertstoffsammlung.</p>

5 Produktkennzeichnung

Erläuterung der Produktkennzeichnung.



Abb. 1: Symbolabbildung Produktkennzeichnung

- 1 Name und Anschrift des Herstellers
- 2 Kontaktdaten
- 3 max. Unterstützungsgeschwindigkeit 25 km/h /
Nennleistung des Motors 0,25 kW
- 4 Symbole > Kap. 3 auf Seite 11 und > Kap. 4 auf Seite 13
- 5 Modellbezeichnung
- 6 Herstellungsjahr/Modelljahr
- 7 Maximal zulässiges Gesamtgewicht*
> Kap. 11 "Maximal zulässiges Gesamtgewicht" auf Seite 27
- 8 Gewicht Pedelec (EPAC)
- 9 DIN EN 15194 Fahrräder- Elektromotorisch unterstützte Räder- EPAC

* Das maximal zulässige Gesamtgewicht des Pedelecs (Summe aus Pedelec + Fahrer + Zuladung) darf keinesfalls überschritten werden.

SICHERHEIT

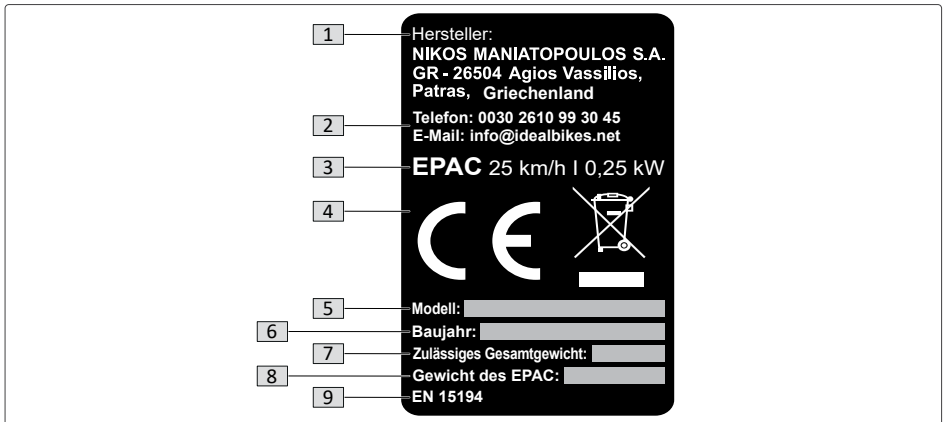
6 Bestimmungsgemäßer Gebrauch

Hersteller oder Fachhändler übernehmen keine Haftung für Schäden, die durch nicht bestimmungsgemäßen Gebrauch entstanden sind. Verwenden Sie das Pedelec nur wie in dieser Anleitung beschrieben. Jeder andere Gebrauch gilt als nicht bestimmungsgemäß und kann zu Unfällen, schweren Verletzungen oder Schäden an dem Pedelec und den Komponenten führen.

Die Gewährleistung erlischt bei nicht bestimmungsgemäßigem Gebrauch des Pedelecs.

Grundsätzlich gilt:

- Das Pedelec ist für einen Fahrer konzipiert.
- Die Sitzposition am Pedelec muss abhängig von der Körpergröße des Fahrers korrekt eingestellt sein.
- Das maximal zulässige Gesamtgewicht für das Pedelec darf nicht überschritten werden > Kap. 11 "Maximal zulässiges Gesamtgewicht" auf Seite 27.
- Für den bestimmungsgemäßen Gebrauch des Pedelecs im Straßenverkehr müssen die landesspezifischen und regionalen Vorschriften berücksichtigt werden > Kap. 10.3 "Sicherheitshinweise zum Fahren im Straßenverkehr" auf Seite 26.
- Das Pedelec ist für den Gebrauch eines Kindersitzes und/oder Anhänger (Kinder-, Lasten-, Hundeanhänger, etc.) nicht zugelassen, beachten Sie die Angaben im Fahrzeugpass. > Abschnitt "Fahrzeugpass" auf Seite 98.

Darüber hinaus gelten die spezifischen Vorgaben zum bestimmungsgemäßen Gebrauch für die entsprechende Kategorie des Pedelecs

> Kap. 7 "Kategorisierung (Gebrauchsklassifizierung)" auf Seite 16.

Mögliche Beispiele für einen nicht bestimmungsgemäßen Gebrauch sind:

- Den E-Antrieb eines Pedelecs manipulieren oder verändern
> Kap. 8.1 "Verbot von Tuning und Manipulation" auf Seite 18.
- Ein dafür nicht geeignetes Pedelec mit einem Kindersitz und/oder einem Anhänger verwenden.

7 Kategorisierung (Gebrauchsklassifizierung)

Die Kategorisierung entspricht der "DIN EN 17406 Gebrauchsklassifizierung von Fahrrädern und EPACs".

Kategorie	Beschreibung betrifft Fahrräder und EPACs,	Typischer Bereich Ø Geschwindigkeit
	<p>die auf üblichen, befestigten Oberflächen verwendet werden, auf denen die Reifen bei durchschnittlicher Geschwindigkeit Bodenkontakt halten sollen, bei gelegentlichen Drops.</p>	<p>15 km/h bis 25 km/h</p>
	<p>für die Bedingung 1 gilt, und die darüber hinaus auch auf unbefestigten Straßen und Schotterwegen mit moderaten Anstiegen und Gefällen verwendet werden. Unter diesen Bedingungen kann es zu Kontakt mit unebenem Gelände und zu wiederholtem Verlust des Reifenkontakts mit dem Boden kommen. Drops sind auf 15 cm oder weniger begrenzt.</p>	<p>15 km/h bis 25 km/h</p>
	<p>für die die Bedingung 1 und 2 gelten, und die darüber hinaus auch auf unwegsamen Pfaden, unebenen unbefestigten Straßen sowie in schwierigem Gelände und auf nicht erschlossenen Wegen verwendet werden, und für deren Verwendung technisches Können erforderlich ist. Sprünge und Drops sollen weniger als 60 cm betragen.</p>	<p>nicht relevant</p>
	<p>für die die Bedingungen 1, 2 und 3 gelten, oder die für Abfahrten auf unbefestigten Wegen bei Geschwindigkeiten von weniger als 40 km/h verwendet werden. Sprünge sollen weniger als 120 cm betragen.</p>	<p>nicht relevant</p>

Wenden Sie sich bei konkreten Rückfragen zu Ihrem Modell an den Kundenservice des Herstellers.

Max. Drop-/ Sprunghöhe	Bestimmungsgemäßer Einsatzzweck	Fahrradtyp (Beispiele)	Empfohlene Fahrfertigkeiten
< 15 cm	Pendeln und Freizeitfahrten unter moderater Anstrengung	Cityräder und Urban Bikes	keine besonderen Fahrfertigkeiten erforderlich
< 15 cm	Freizeitfahrten und Trekking unter moderater Anstrengung	Trekking- und Reiseräder	keine besonderen Fahrfertigkeiten erforderlich
< 60 cm	Sport- und Wettbewerbsfahrten mit mäßigen technischen Anspruch der Wege	Cross-Country- und Marathonräder	technische Fertigkeiten und Übung erforderlich
< 120 cm	Sport- und Wettbewerbsfahrten mit sehr herausforderndem technischen Anspruch der Wege	Mountainbikes, Trailbikes	technische Fertigkeiten, Übung und gute Radbeherrschung erforderlich

8 Fehlanwendungen

Um das Pedelec sicher zu verwenden, schließen Sie folgende Fehlanwendungen aus:

- Verwendung des Pedelecs für Wettkämpfe, Sprünge, Stunts oder Tricks, wenn die Pedelec-Kategorie (Gebrauchsklassifizierung) diese Verwendung ausschließt;
- Unsachgemäße Reparaturen und Wartungen.
- Nicht bestimmungsgemäße Verwendung des Akkus.
- Bauliche Veränderungen am Lieferzustand des Pedelecs, insbesondere das Tuning, und jede andere Manipulation am Pedelec.
- Das Öffnen und Verändern aller Komponenten des Pedelecs.
- Ladevorgänge außerhalb des vom Hersteller angegebenen Temperaturbereichs.
- Tiefentladung des Akkus auf Grund von langen Ladepausen oder nicht sachgemäßer Lagerung des Akkus außerhalb der vom Hersteller angegebenen optimalen Lagertemperatur.
- Umgebungstemperaturen unter +10°C und über +40°C können die Reichweite verringern.
- Besonders hohe und besonders niedrige Umgebungstemperaturen können auf Dauer den Verschleiß des Akkus beschleunigen oder den Akku sogar beschädigen.

INFORMATION

Fehlanwendungen des Pedelecs können zum Ausschluss der Gewährleistung führen.

8.1 Verbot von Tuning und Manipulation

Mögliche rechtliche Konsequenzen:

- Das Pedelec wird zulassungs- und versicherungspflichtig. Es kommen alle gesetzlichen Vorschriften bezüglich Ausstattung und StVZO zur Geltung.
- Entfall jeglicher Haftung, Gewährleistung und Garantie seitens des Herstellers.
- Strafrechtliche Konsequenzen sind nicht ausgeschlossen. Beispielsweise kann der Tatbestand der fahrlässigen Körperverletzung zur Anwendung kommen.
- Verlust des Versicherungsschutzes bei einer Pedelec/Fahrradversicherung.

Mögliche technische Konsequenzen:

- Veränderungen durch Tuning oder Manipulation beeinträchtigen die Funktion und können zu Defekten oder dem Bruch von Bauteilen führen.
- Komponenten des E-Antriebes können sich stark erhitzen und überlasten. Die Folgen sind irreparable Schäden sowie Brandgefahr.
- Bremsen und andere Komponenten des Pedelecs werden stärker beansprucht. Die Folgen sind Überhitzung, schnellere Abnutzung und Fehlfunktionen bis hin zum Totalausfall der Komponenten.

9 Restrisiken

Es ist unvermeidbar, dass bestimmte Restrisiken bei der Verwendung des Pedelecs – trotz wohlkalkulierter Konstruktion durch den Hersteller und Einhaltung der Vorgaben zum bestimmungsgemäßen Gebrauch durch den Benutzer – bestehen bleiben.

Sie selbst können diese Restrisiken auch durch Beachtung aller Sicherheits- und Warnhinweise lediglich reduzieren, aber nicht vollständig ausschließen. Es ist daher wichtig, dass Sie sich bei der Verwendung des Pedelecs des Vorhandenseins von Restrisiken bewusst sind.

Zu den unvorhersehbaren Restrisiken bei der Verwendung des hier beschriebenen Pedelecs zählen:

- unvorhersehbare Fahrmanöver und/oder Fehlverhalten anderer Verkehrsteilnehmer;
- Ablenkung von dem Straßenverkehr;
- Fehleinschätzungen hinsichtlich Bodenhaftung, Geschwindigkeit, eigenen Fahrfähigkeiten;
- überraschend bzw. plötzlich auftretende Veränderungen der Fahrbahneigenschaften wie z. B. überfrierende Nässe oder "Blitzeis";
- nicht kalkulierbare Materialfehler oder Verschleißerscheinungen, die dazu führen können, dass Komponenten des Pedelecs brechen oder in ihrer Funktion beeinträchtigt werden.

10 Sicherheitshinweise

10.1 Allgemeine Sicherheitshinweise

WARNUNG

Unfall- und Verletzungsgefahr!

Wenn Sie die nachfolgend aufgeführten Handlungsanweisungen nicht befolgen, die zur Reduzierung der generellen Unfall- und Verletzungsgefahr beitragen, setzen Sie sich und ggf. andere Personen einem erhöhten Risiko aus, schwerwiegende Verletzungen zu erleiden.

- » Verwenden Sie Ihr Pedelec nur, wenn Sie mit dessen Handhabung und Funktionen vertraut sind und beachten Sie immer die Vorgaben zum bestimmungsgemäßen Gebrauch Ihres Pedelecs.
- » Beachten Sie bei Verwendung von ggf. zulässiger Sonderausstattung, bzw. speziellen Konstruktionen, dass sich die Handhabung Ihres Pedelecs durch diese verändern kann, und passen Sie Ihre Fahrweise entsprechend an. Beim Einsatz eines Liege- bzw. Aerolenkers kann z. B. der Zugriff auf Bedienelemente einschränkt und der Anhalteweg länger sein als gewohnt.
- » Fahren Sie vorausschauend, um Ereignisse frühzeitig zu erkennen und darauf reagieren zu können.
- » Passen Sie sowohl Fahrweise als auch Geschwindigkeit grundsätzlich den aktuellen Wetterbedingungen und Fahrbahneigenschaften an.
- » Beachten Sie insbesondere, dass sich auf glatten, nassen, rutschigen oder verschmutzten Fahrbahnen der Bremsweg verlängern kann und die Reifen eine geringere Bodenhaftung haben.
- » Achten Sie auf andere Verkehrsteilnehmer und halten Sie sich an eine defensive Fahrweise.
- » Unterziehen Sie Ihr Pedelec grundsätzlich einer Sichtprüfung zur Fahrtauglichkeit bevor Sie es verwenden. Achten Sie dabei darauf, dass Ihr Pedelec bzw. dessen Komponenten, keine Risse, Riefen, Beschädigungen oder Farbveränderungen aufweisen.
- » Stellen Sie sicher, dass sicherheitsrelevante Einrichtungen am Pedelec (z. B. die Bremsen) korrekt eingestellt und funktionsfähig sind.
- » Verwenden Sie Ihr Pedelec keinesfalls, wenn sicherheitsrelevante Komponenten (z. B. die Bremsen) beschädigt sind oder nicht richtig funktionieren.
- » Tauschen Sie keinesfalls eigenmächtig Komponenten am Pedelec aus und nehmen Sie keine Veränderungen oder Reparaturen am Pedelec bzw. einzelnen Komponenten vor. Lassen Sie Schäden am Pedelec von Ihrem Fachhändler beheben und beschädigte Komponenten ausschließlich durch passende Originalersatzteile ersetzen.

WARNUNG

Fortsetzung

- » Wenden Sie sich an Ihren Fachhändler, wenn Sie in der Anleitung beschriebene Arbeiten am Pedelec (z. B. bestimmte Einstellungen vornehmen o. Ä.) nicht selbst durchführen können, Sie sich unsicher fühlen oder nicht über die richtigen Werkzeuge verfügen.
- » Wenden Sie sich nach einem Unfall, bzw. Sturz oder wenn Ihr Pedelec übermäßigen Belastungen ausgesetzt war, für eine fachmännische Überprüfung Ihres Pedelecs an Ihren Fachhändler.

VORSICHT

Verletzungsgefahr beim Tragen ungeeigneter Kleidung!

Da bewegliche Teile des Pedelecs Fangstellen für Kleidung darstellen, können Sie sich verletzen, wenn Sie bei der Verwendung des Pedelecs ungeeignete Kleidung tragen.

- » Tragen Sie beim Fahren wenn möglich eng anliegendes Beinkleid anstelle von weiten Hosen, Kleidern oder Röcken.
- » Stellen Sie sicher, dass weite Kleidung sich nicht in den beweglichen Teilen des Pedelecs verfangen kann, z. B. indem Sie Hosenträger verwenden.
- » Achten Sie darauf, dass keine losen Bänder, Schnürsenkel o. Ä. herunterhängen.
- » Tragen Sie Schuhe mit rutschfester Sohle, um zu vermeiden, dass Sie beim Pedaltreten mit dem Fuß abrutschen.

HINWEIS

Beschädigungsgefahr bei nicht bestimmungsgemäßigem Gebrauch!

Wenn das Pedelec nicht entsprechend der Vorgaben zum bestimmungsgemäßen Gebrauch verwendet wird, können Komponenten schneller Verschleißerscheinungen zeigen oder brechen.

- » Beachten Sie immer das zulässige Gesamtgewicht des Pedelecs (inkl. Fahrer und ggf. Gepäck). Das zulässige Gesamtgewicht darf nicht überschritten werden.
- » Achten Sie darauf, dass der Reifenfülldruck korrekt eingestellt ist und passen Sie ihn ggf. an.
- » Fahren Sie nicht durch tiefe Wasserstellen, wenn dies nicht explizit zulässig ist laut bestimmungsgemäßigem Gebrauch für Ihr Pedelec.

10.2 Sicherheitshinweise zum E-Antrieb und seinen Komponenten

WARNUNG

Unfall- und Verletzungsgefahr!

Aufgrund der Bauart und Konzeption verhält sich ein Pedelec in vielerlei Hinsicht anders als ein herkömmliches Fahrrad ohne E-Antrieb. Wenn Sie diese Andersartigkeit unterschätzen, setzen Sie sich selbst und andere Personen einem erhöhten Risiko aus, schwerwiegende Verletzungen zu erleiden.

- » Seien Sie sich des veränderten Fahrverhaltens bewusst und unterschätzen Sie nicht die davon ausgehenden Risiken.
- » Üben Sie mit Ihrem Pedelec anfangs bewusst typische Fahrsituationen, wie das Anfahren und Bremsen, Kurvenfahrten und Abbiegen, etc.
- » Informieren Sie sich über ggf. geltende nationale Vorschriften für Pedelecs und beachten Sie diese.

WARNUNG

Stromschlag- und Verletzungsgefahr!

Bei unsachgemäßem Umgang mit dem Pedelec bzw. dem E-Antrieb können Sie einen Stromschlag und/oder schwere Verletzungen erleiden.

- » Entnehmen Sie immer den Akku aus seiner Aufnahme am Pedelec, bevor Sie Arbeiten am Pedelec vornehmen, es transportieren oder längere Zeit abstellen, um zu vermeiden, dass Sie oder andere den E-Antrieb versehentlich in Gang setzen.
- » Nehmen Sie keinerlei Veränderungen oder Manipulationen am E-Antrieb vor. Versuchen Sie keinesfalls, die Leistung des E-Antriebs zu erhöhen!
- » Verändern oder tauschen Sie keinesfalls eigenmächtig Komponenten des E-Antriebs aus.
- » Öffnen Sie keinesfalls eigenmächtig die Komponenten des E-Antriebs. Die Komponenten des E-Antriebs sind wartungsfrei. Lassen Sie ggf. notwendige Reparaturen am E-Antrieb ausschließlich von einem autorisierten Fachhändler vornehmen.
- » Lassen Sie Komponenten des E-Antriebs ausschließlich von von einem autorisierten Fachhändler durch zulässige Original-Ersatzteile ersetzen.
- » Verwenden Sie die Funktion "Schiebeunterstützung" nur, wenn Sie Ihr Pedelec schieben: Bei aktivierter Schiebeunterstützung muss das Pedelec mit beiden Händen sicher gehalten werden und die Laufräder müssen Bodenkontakt haben, andernfalls besteht Verletzungsgefahr. Verwenden Sie die Schiebeunterstützung nicht, um sich damit auf dem Pedelec sitzend antreiben zu lassen.

 **WARNUNG****Stromschlaggefahr!**

Bei unsachgemäßem Umgang mit elektrischem Strom und stromführenden Komponenten können Sie einen Stromschlag erleiden.

- » Prüfen Sie Ladegerät, Netzkabel und Netzstecker vor jedem Gebrauch auf Beschädigungen. Verwenden Sie das Ladegerät nicht, wenn Sie Beschädigungen feststellen oder vermuten.
- » Wenn das Netzkabel des Ladegeräts beschädigt wird, muss es durch den Hersteller, seinen Kundendienst oder eine ähnlich qualifizierte Person ersetzt werden, um Gefährdungen zu vermeiden.
- » Knicken Sie das Netzkabel des Ladegeräts nicht und legen Sie es nicht über scharfe Kanten.
- » Schließen Sie das Ladegerät nur an eine ordnungsgemäß installierte und gut zugängliche Steckdose an, deren Netzspannung mit der Angabe auf dem Ladegerät übereinstimmt.
- » Verwenden Sie das Ladegerät ausschließlich in trockenen Innenräumen.
- » Stellen Sie sicher, dass die Netzspannung am Netzanschluss mit der Angabe auf dem Ladegerät übereinstimmt.
- » Lassen Sie das Ladegerät und den Akku sowie die Anschlusskontakte für den Akku am Pedelec, nicht in Kontakt mit Wasser und anderen Flüssigkeiten kommen.
- » Halten Sie die Komponenten des E-Antriebs (insbesondere die Anschlusskontakte an Akku und Ladegerät) in sauberem Zustand.
- » Ziehen Sie nicht am Netz- oder Ladekabel, um das jeweilige Kabel aus einer Buchse bzw. aus der Steckdose zu ziehen, sondern fassen Sie immer am entsprechenden Stecker an.
- » Fassen Sie die Stecker von Netzkabel und Ladekabel keinesfalls mit nassen oder feuchten Händen an.

 **WARNUNG****Explosionsgefahr!**

Bei unsachgemäßem Umgang mit einem Akku kann dieser explodieren.

- » Halten Sie den Akku von Feuer und anderen Wärmequellen fern.

WARNUNG

Brandgefahr!

Bei unsachgemäßer Handhabung von Akku und Ladegerät können Sie einen Brand verursachen.

- » Verwenden Sie das Ladegerät nur unter Aufsicht und ausschließlich in trockenen Innenräumen.
- » Akku und Ladegerät können sich beim Ladevorgang erhitzen: Halten Sie brennbare Materialien von Akku und Ladegerät fern und platzieren Sie das Ladegerät beim Laden des Akkus auf feuerfestem Untergrund.
- » Verwenden Sie zum Laden des Akkus ausschließlich das Originalladegerät.
- » Verwenden Sie das Ladegerät ausschließlich zum Laden des Originalakkus. Laden Sie keine anderen Akkus damit.
- » Ziehen Sie nach dem Laden immer den Netzstecker aus der Steckdose.
- » Beachten Sie ggf. weitere Sicherheitshinweise auf dem Ladegerät.
- » Lagern Sie den Akku nicht in unmittelbarer Nähe von Metallgegenständen wie z. B. Münzen, Büroklammern, Schrauben o. Ä.. Metallgegenstände können den Akku "kurzschließen". Durch den Kurzschluss kann ein Brand verursacht werden.
- » Schließen Sie den Akku nicht kurz.

WARNUNG

Verätzungs- und Verletzungsgefahr!

Bei unsachgemäßer Handhabung des Akkus können Sie und Andere Verätzungen und/oder Verletzungen erleiden.

- » Lassen Sie den Akku nach Stürzen oder harten Schlägen durch einen autorisierten Fachhändler prüfen, um sicherzustellen, dass keine (unsichtbaren) Beschädigungen vorliegen, durch die ggf. Batteriesäure oder giftige Gase austreten können.
- » Öffnen, zerlegen, durchbohren oder verformen Sie keinesfalls den Akku oder das Akkugehäuse.
- » Berühren Sie einen beschädigten Akku nur mit Schutzhandschuhen.
- » Tragen Sie bei Kontakt mit beschädigten Akkus eine Schutzbrille und Schutzkleidung, um den Kontakt mit Batteriesäure zu vermeiden.
- » Bei Kontakt mit Batteriesäure spülen Sie die betroffene Stelle sofort gründlich unter reichlich fließendem Wasser. Suchen Sie nach dem Spülen einen Arzt auf, insbesondere bei Augenkontakt und/oder wenn Schleimhäute (z. B. Nasenschleimhaut) betroffen sind.
- » Wenn der Akku in Brand geraten sein sollte, gehen Sie Folgendermaßen vor: Entfernen Sie sich unverzüglich vom brennenden Akku, schirmen Sie den Brandort wenn möglich weiträumig ab und rufen Sie die Feuerwehr. Versuchen Sie nicht den brennenden Akku selbst mit Wasser zu löschen!

! WARNUNG**Gefahren für bestimmte Personengruppen (z. B. Kinder)!**

Kinder oder Personen, die körperlich oder geistig beeinträchtigt sind, können sich schwer verletzen, wenn sie mit Akku und/oder Ladegerät hantieren oder wenn sie Zugriff auf Ihr Pedelec haben, da sie bestimmte Risiken ggf. nicht richtig einschätzen können.

- » Das Ladegerät darf nicht von Kindern oder Personen mit eingeschränkten physischen, sensorischen oder geistigen Fähigkeiten benutzt werden, es sei denn sie werden dabei beaufsichtigt oder wurden bezüglich des sicheren Gebrauchs des Ladegerätes unterwiesen und haben die daraus resultierenden Gefahren verstanden.
- » Kinder dürfen nicht mit dem Akku oder dem Ladegerät spielen.
- » Reinigung und Benutzerwartung dürfen nicht von Kindern ohne Beaufsichtigung durchgeführt werden.
- » Der Akku darf nicht von Kindern entnommen oder eingesetzt werden.
- » Bewahren Sie den Akku und das Ladegerät außerhalb der Reichweite von Kindern auf.
- » Sichern Sie Ihr Pedelec und stellen Sie es so ab, dass Unbefugte (insbesondere Kinder) keinen Zugriff darauf haben.

! VORSICHT**Verbrennungsgefahr!**

Die Motoreinheit erhitzt sich während des Betriebs. Wenn Sie die heiße Motoreinheit berühren, können Sie sich Verbrennungen zuziehen.

- » Gehen Sie vorsichtig vor, wenn Sie an der Motoreinheit hantieren.
- » Lassen Sie die Motoreinheit vollständig abkühlen, bevor Sie sie berühren.

HINWEIS**Beschädigungsgefahr!**

Durch unsachgemäße Handhabung können Sie den E-Antrieb bzw. dessen Komponenten beschädigen.

- » Lassen Sie alle Komponenten des E-Antriebs und des Pedelecs ausschließlich durch baugleiche oder andere, ausdrücklich vom Hersteller zugelassene Bauteile ersetzen, um Beschädigungen an anderen Komponenten bzw. am Pedelec zu vermeiden.

10.3 Sicherheitshinweise zum Fahren im Straßenverkehr

WARNUNG

Unfall- und Verletzungsgefahr!

Wenn Sie die nachfolgend aufgeführten Handlungsanweisungen nicht befolgen, die zur Reduzierung der generellen Unfall- und Verletzungsgefahr beitragen, setzen Sie sich und ggf. andere Personen einem erhöhten Risiko aus.

- » Bevor Sie Ihr Pedelec im Straßenverkehr verwenden, stellen Sie sicher, dass es den landesspezifischen Vorschriften entspricht. Für die Teilnahme am Straßenverkehr müssen Pedelecs grundsätzlich mit zwei unabhängigen Bremsen und einer Glocke ausgestattet sein.
- » Beachten und befolgen Sie die landesspezifischen und regionalen Vorschriften zum Straßenverkehr. Informationen zu den jeweils gültigen Vorschriften zum Straßenverkehr des Landes oder der Region erhalten Sie z. B. beim Ministerium für Verkehr.
- » Tragen Sie beim Fahren einen geeigneten nach DIN EN 1078 geprüften Fahrradhelm (mit CE-Kennzeichen).
- » Kleiden Sie sich beim Fahren hell und verbessern Sie Ihre Sichtbarkeit durch das Tragen reflektierender Elemente.
- » Verwenden Sie Ihr Pedelec nicht, wenn Sie Alkohol, Rauschmittel oder beeinträchtigende Medikamente zu sich genommen haben.
- » Benutzen Sie keine mobilen Geräte wie z. B. Smartphones oder Tablets während der Fahrt.
- » Seien Sie konzentriert während der Fahrt. Lenken Sie sich nicht durch Tätigkeiten wie z. B. das Einschalten des Lichts ab. Halten Sie für solche Tätigkeiten an.
- » Fahren Sie keinesfalls ein- oder freihändig im Straßenverkehr.
- » Fahren Sie auf den vorgeschriebenen Fahrradwegen.

11 Maximal zulässiges Gesamtgewicht



WARNUNG

Unfall- und Verletzungsgefahr!

Durch Überlastung des Pedelecs können sicherheitsrelevante Bauteile brechen oder versagen und zu Unfällen und Verletzungen führen.

» Überschreiten Sie keinesfalls das maximal zulässige Gesamtgewicht des Pedelecs.

HINWEIS

Beschädigungsgefahr!

Die Überlastung des Pedelecs kann zu Materialschäden führen.

» Überschreiten Sie keinesfalls das maximal zulässige Gesamtgewicht des Pedelecs.

Das Pedelec hat ein maximal zulässiges Gesamtgewicht, das beim Verwenden des Pedelecs beachtet werden muss.

Die Angabe des maximal zulässigen Gesamtgewichts finden Sie auf der Produktkennzeichnung Ihres Pedelecs > Kap. 5 "Produktkennzeichnung" auf Seite 14 und im Fahrzeugpass > Abschnitt "Fahrzeugpass" auf Seite 98.

Das maximal zulässige Gesamtgewicht berechnet sich aus der Summe folgender Gewichtsangaben:

Pedelec + Fahrer + Gepäck = Maximal zulässiges Gesamtgewicht.

12 Drehmomente

WARNUNG

Unfall- und Verletzungsgefahr!

Nicht fachgerechtes Festdrehen von Schraubverbindungen kann zu Materialermüdung und zum Bruch von Schraubverbindungen führen.

- » Verwenden Sie Ihr Pedelec nicht, wenn Sie lose Schraubverbindungen feststellen.
- » Schraubverbindungen müssen fachgerecht mit einem Drehmomentschlüssel und mit korrekten Drehmomentwerten angezogen werden.

Zum fachgerechten Festdrehen der Schraubverbindungen sind die Drehmomentwerte zu beachten. Dazu benötigen Sie einen Drehmomentschlüssel mit einem entsprechenden Einstellbereich.

Das korrekte Drehmoment einer Schraubverbindung ist abhängig von dem Material und dem Durchmesser der Schraubverbindung sowie von dem Material und der Bauweise der Komponente.

- Wenn Sie keine Erfahrung im Umgang mit einem Drehmomentschlüssel haben oder keinen geeigneten Drehmomentschlüssel besitzen, lassen Sie lose Schraubverbindungen von Ihrem Fachhändler prüfen.
- Wenn Sie Schraubverbindungen selbst festdrehen, prüfen Sie, ob Ihr Pedelec mit Komponenten aus Carbon ausgestattet ist.
- Beachten Sie die speziellen Drehmomente bei Komponenten aus Carbon.

12.1 Übersicht Drehmomente

Auf die Anbauteile abgestimmte Drehmomentangaben finden Sie in den nachfolgenden Tabellen. Fehlende Drehmomentangaben erfragen Sie bei Ihrem Fachhändler.

INFORMATION

Sollten auf den Komponenten von der Tabelle abweichende Drehmomentangaben beschrieben sein, so müssen die auf den Komponenten beschriebenen Drehmomentangaben eingehalten werden.

Allgemeine Anzugsdrehmomente

Schraubverbindung	Drehmoment in Nm
Pedale	35 Nm
Verstellbares Ausfallende (PRISMA, FUTOUR, ORAMA)	6- 7,5 Nm
Griffe (geschraubt)	2 Nm
Bremshebel mit Kunststoffklemmung	6 Nm
Bremshebel mit Aluminiumklemmung	8 Nm
Scheinwerfer (Schraube M6, auch zur Befestigung des Schutzbleches)	8 Nm
Befestigungsschrauben Gepäckträger	8 Nm

IDEAL Baujahr 2024
Empfohlene Anzugsdrehmomente

Modell	Model ID	Vorbau - Lenker	Vorbau - Gabelschaft
PRISMA-610FXair WAV_584 trekking	4027503	6-8 Nm	10-12 Nm
PRISMA-610FXair WAV_622 trekking	4029513	6-8 Nm	10-12 Nm
PRISMA-610X WAV_584 trekking	4027523	6-8 Nm	10-12 Nm
PRISMA-610X WAV_622 trekking	4029533	6-8 Nm	10-12 Nm
PRISMA-610X GTS_622 trekking	4029543	6-8 Nm	10-12 Nm
PRISMA-610 WAV_584 trekking	4027553	6-8 Nm	10-12 Nm
PRISMA-6109 WAV_584 trekking	4027563	6-8 Nm	10-12 Nm
PRISMA-6109 WAV_622 trekking	4029573	6-8 Nm	10-12 Nm
FUTURE-610FX WAV_622 trekking	4028303	6-8 Nm	10-12 Nm
FUTURE-610X WAV_622 trekking	4028313	6-8 Nm	10-12 Nm
FUTURE-610X LDS_622 trekking	4028323	6-8 Nm	10-12 Nm
FUTURE-610X GTS_622 trekking	4028333	6-8 Nm	10-12 Nm
FUTURE-6109 WAV_622 trekking	4028343	6-8 Nm	10-12 Nm
ORAMA-605FNX WAV_622 trekking	4028203	6-8 Nm	10-12 Nm
ORAMA-605N WAV_622 trekking	4028213	6-8 Nm	10-12 Nm
ORAMA-6105C WAV_622 trekking	4028223	6-8 Nm	10-12 Nm
ORAMA-5008C WAV_622 trekking	4028233	6-8 Nm	10-12 Nm

Vorbau - Winkelverstellung	Sattel - Sattelstütze	Sattelstützen- klemme	Nabe Vorderrad	Nabe Hinterrad	Schaltauge
n/a	10-12 Nm	QR	10-15 Nm	QR	n/a
n/a	10-12 Nm	QR	10-15 Nm	QR	n/a
n/a	10-12 Nm	QR	QR	QR	n/a
n/a	10-12 Nm	QR	QR	QR	n/a
n/a	10-12 Nm	QR	QR	QR	10 Nm
n/a	10-12 Nm	QR	QR	QR	n/a
n/a	10-12 Nm	QR	QR	QR	n/a
n/a	10-12 Nm	QR	QR	QR	n/a
17-18,5 Nm	10-12 Nm	QR	QR	QR	n/a
17-18,5 Nm	10-12 Nm	QR	QR	QR	n/a
17-18,5 Nm	10-12 Nm	QR	QR	QR	n/a
17-18,5 Nm	10-12 Nm	QR	QR	QR	n/a
17-18,5 Nm	10-12 Nm	QR	QR	QR	n/a
17-18,5 Nm	10-12 Nm	QR	QR	30-45 Nm	n/a
17-18,5 Nm	10-12 Nm	QR	QR	30-45 Nm	n/a
17-18,5 Nm	10-12 Nm	QR	QR	30-45 Nm	n/a
17-18,5 Nm	10-12 Nm	QR	QR	30-45 Nm	n/a

13 Wartung und Verschleiß

WARNUNG

Unfall- und Verletzungsgefahr!

Fehlerhafte oder unzulässige Montage- und Wartungsarbeiten können das Pedelec oder die Komponenten beschädigen.

- » Überschätzen Sie nicht Ihre technischen Fähigkeiten. Lassen Sie Montage- und Wartungsarbeiten, insbesondere den Austausch von Komponenten und Ersatzteilen, nur von einem autorisierten Fachhändler durchführen.
- » Nehmen Sie keinesfalls Arbeiten oder Veränderungen an dem Pedelec oder den Komponenten vor, wenn Sie nicht über die nötigen Sachkenntnisse und das benötigte Werkzeug verfügen.

13.1 Verschleiß

WARNUNG

Unfall- und Verletzungsgefahr!

Übermäßiger Verschleiß, Materialermüdung oder lose Schraubverbindungen können zu Fehlfunktionen führen und Unfälle oder schwere Stürze verursachen.

- » Prüfen Sie Ihr Pedelec regelmäßig auf Verschleiß.
- » Verwenden Sie Ihr Pedelec nicht, wenn Sie Risse, Verformungen oder Farbveränderungen feststellen.
- » Verwenden Sie Ihr Pedelec nicht, wenn Sie übermäßigen Verschleiß oder lose Schraubverbindungen feststellen.
- » Lassen Sie Ihr Pedelec sofort von Ihrem Fachhändler prüfen, wenn Sie übermäßigen Verschleiß, lose Schraubverbindungen, Risse, Verformungen oder Farbveränderungen feststellen.

Das Pedelec und seine Komponenten sind Verschleiß und hoher Beanspruchung ausgesetzt. Die verwendeten Materialien besitzen aufgrund Ihrer Beschaffenheit unterschiedliche Verschleißseigenschaften.

Verschleiß an Komponenten kann nur durch Ihren Fachhändler beurteilt werden.

- Lassen Sie sich zu Komponenten, die dem Verschleiß unterliegen, von Ihrem Fachhändler beraten.
- Prüfen Sie den Zustand aller Verschleißteile regelmäßig.
- Reinigen und pflegen Sie Verschleißteile regelmäßig.

13.2 Austausch von Komponenten

WARNUNG

Unfall- und Verletzungsgefahr!

Das Austauschen von Komponenten oder falsch gewählte Ersatzteile können Fehlfunktionen des Pedelecs verursachen.

- » Lassen Sie Komponenten nur von Ihrem autorisierten Fachhändler austauschen.
- » Lassen Sie Komponenten oder Ersatzteile nur gegen Originalteile austauschen.

14 Hinweise zu Komponenten aus Carbon

WARNUNG

Unfall- und Verletzungsgefahr!

Materialversagen durch nicht sichtbare Risse oder Verformungen nach einem Sturz oder durch Überlastung.

- » Verwenden Sie Ihr Pedelec nicht, wenn Sie Schäden vermuten.
- » Lassen Sie Komponenten aus Carbon nach einer Überlastung oder einem Sturz durch Ihren Fachhändler prüfen, auch wenn diese keine sichtbaren Schäden aufweisen.
- » Lassen Sie Komponenten aus Carbon in regelmäßigen Abständen von Ihrem Fachhändler prüfen, auch wenn sie keiner Überlastung ausgesetzt waren.

HINWEIS

Beschädigungsgefahr!

Materialschäden oder erhöhter Verschleiß durch falsche Pflege von Komponenten aus Carbon.

- » Vermeiden Sie den Kontakt von Komponenten aus Carbon mit Fett und Öl.

Für Komponenten wie Rahmen, Gabeln, Lenker und Laufräder aus Carbon sind harte Schläge, Stöße und Verspannungen schädlich. Die innere Struktur des Materials wird nachteilig verändert, ohne dass dies sichtbar ist.

- Lassen Sie Komponenten aus Carbon in regelmäßigen Abständen von Ihrem Fachhändler prüfen.

VOR INBETRIEBNAHME

Ihr Fachhändler hat das Pedelec vollständig montiert, alle Einstellungen gemäß Ihrer Körpergröße und Ihrem Gewicht vorgenommen und Ihnen die Bedienung und Funktion der Komponenten erklärt.

Damit ist Ihr Pedelec fahrbereit.

15 Pedelec kennenlernen

- Machen Sie mit Ihrem neuen Pedelec eine Probefahrt abseits des Straßenverkehrs, bevor Sie längere Fahrten mit dem Pedelec unternehmen und/oder damit im Straßenverkehr fahren.
 - Lernen Sie dabei die Fahreigenschaften Ihres Pedelecs kennen.
 - Probieren Sie die Bremsen aus, indem Sie zunächst bei geringer Fahrgeschwindigkeit abbremsen. Wenn Sie sich dabei sicher fühlen, steigern Sie die Fahrgeschwindigkeit und probieren Sie unterschiedliche Bremsmanöver aus.
 - Schalten Sie durch die verschiedenen Gänge und machen Sie sich mit deren Fahreigenschaften vertraut. Sie müssen die Gangschaltung so bedienen können, dass Ihre Aufmerksamkeit für den Straßenverkehr nicht vom Schalten beeinträchtigt wird.
 - Vergewissern Sie sich, dass die eingestellte Sitzposition auch bei längeren Fahrten angenehm ist und Sie Bremshebel und Bedienelemente am Lenker während der Fahrt sicher bedienen können.
- Bremsen Sie ggf. die Scheibenbremsen ein
> Kap. 25.4 "Scheibenbremse einbremsen" auf Seite 55.
- Lassen Sie ggf. die Zuordnung der Bremshebel von Ihrem Fachhändler ändern, wenn Sie die voreingestellte Zuordnung für Vorderrad- bzw. Hinterradbremse nicht beibehalten möchten.

16 Pedelec vor Fahrtantritt kontrollieren

Führen Sie die hier beschriebenen Prüfungen vor jeder Fahrt durch.

- Kontrollieren Sie vor dem Losfahren, ob die nachfolgend aufgeführten Komponenten gut funktionieren und unbeschädigt sind.
- Wenden Sie sich an Ihren Fachhändler, um die entsprechende Komponente austauschen zu lassen, wenn Sie feststellen, dass:
 - die Funktion der Komponente beeinträchtigt ist,
 - die Komponente beschädigt ist,
 - die Komponente übermäßige Verschleißerscheinungen aufweist.

Bremsen:

- Kontrollieren Sie nacheinander, ob Vorder- und Hinterrad sicher blockieren, wenn Sie den jeweiligen Bremshebel ziehen.

Gangschaltung:

- Heben Sie den hinteren Pedelecteil an, damit das Hinterrad beweglich ist und setzen Sie das Hinterrad mithilfe der Pedale leicht in Bewegung.
- Schalten Sie durch alle Gänge: Das Schalten muss leicht sein, es sollten keine Blockaden oder ungewöhnliche Geräusche auftreten.

Rahmen, Gabel und Sattelstütze:

- Kontrollieren Sie die Komponenten auf Beschädigungen und Verschleißerscheinungen wie Risse, Verformungen oder Farbveränderungen (Sichtprüfung).

Schnellspanneinrichtungen:

- Kontrollieren Sie, ob die Schnellspanner sicher befestigt und verschlossen sind.
- Kontrollieren Sie, ob die Vorspannung der Schnellspanner ausreichend fest ist.

Schraub- und Steckverbindungen

- Kontrollieren Sie, ob die Schraub- und Steckverbindungen sicher verschlossen sind (Sichtprüfung).

Pedalantrieb:

- Heben Sie den hinteren Pedelecteil an, damit das Hinterrad beweglich ist und setzen Sie das Hinterrad mithilfe der Pedale in Bewegung.
- Kontrollieren Sie, ob der Pedalantrieb gut funktioniert und sicher befestigt ist.

Lenker und Lenkervorbau:

- Kontrollieren Sie, ob Lenker und Lenkervorbau fest in ihrer jeweiligen Befestigung sitzen und nicht darin beweglich sind.
- Kontrollieren Sie die Komponenten auf Beschädigungen und Verschleißerscheinungen wie Risse, Verformungen oder Farbveränderungen (Sichtprüfung).

Laufräder:

- Kontrollieren Sie, ob der Reifendruck ausreichend ist.
- Kontrollieren Sie, ob sich an den Reifen Risse oder Fremdkörper befinden.
- Kontrollieren Sie die Felgen auf Beschädigungen und Verschleißerscheinungen wie Risse oder Verformungen (Sichtprüfung).
- Kontrollieren Sie, ob die Speichen gleichmäßig gespannt sind.

Glocke:

- Kontrollieren Sie die Glocke auf Funktion. Ein deutlicher Ton muss zu hören sein.

Beleuchtung:

- Kontrollieren Sie Scheinwerfer und Schlussleuchte auf Funktion.

E-Antrieb:

- Kontrollieren Sie Akku und Antrieb auf mögliche Beschädigungen (Sichtprüfung).
- Kontrollieren Sie den Akku auf korrekten Sitz und ob das Akkus Schloss verriegelt ist.
- Kontrollieren Sie den Ladezustand des Akkus.

17 Die optimale Sitzposition einstellen

! VORSICHT

Verletzungsgefahr!

Eine falsch eingestellte Sitzposition kann zu Muskelverspannungen und Gelenkschmerzen führen. Wenn Sie aufgrund einer falsch eingestellten Sitzposition die Bedienelemente am Lenker nur eingeschränkt erreichen, erhöht sich die Gefahr von Unfällen.

» Lassen Sie die Sitzposition durch Ihren Fachhändler korrekt einstellen, wenn Sie unsicher sind.



Abb. 2: Anhaltspunkte für eine optimale Sitzposition

Für die Einstellung der optimalen Sitzposition können verschiedene Faktoren eine Rolle spielen, z. B.:

- die Körpergröße des Fahrers,
- die Rahmengröße und -geometrie des Pedelecs,
- die Einstellungen von Sattel und Lenker,
- ggf. die Einsatzbedingungen (z. B. bei überwiegender Nutzung für sportive Zwecke).

Orientierungspunkte für die Einstellung der optimalen Sitzposition sind:

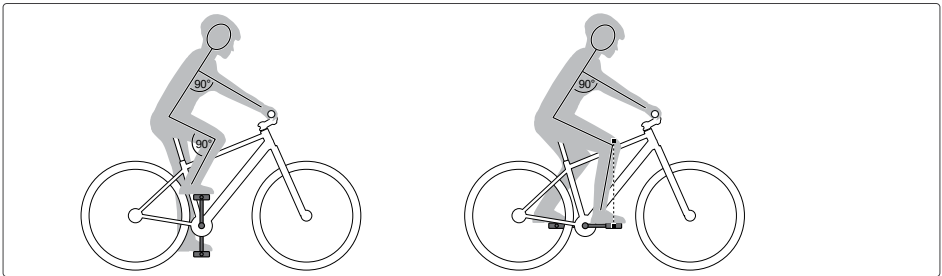
- Arm- und Kniewinkel (des oberen Beins) betragen 90° , wenn ein Pedal oben steht. Das untere Bein ist leicht gebeugt.
- Ihr Knie befindet sich über der Achse des vorderen Pedals, wenn ein Pedal vorne steht.
- Ihre Arme sind entspannt und leicht nach außen gebeugt.
- Ihr Rücken steht nicht senkrecht zur Sattelstütze.

Stellen Sie Sattel und Lenker so ein, dass Sie die für Ihre Bedürfnisse optimale Sitzposition erreichen

- > Kap. 34 "Sattel einstellen" auf Seite 70,
- > Kap. 35 "Lenker einstellen" auf Seite 73.

PEDALANTRIEB

18 Allgemeine Informationen

Der Begriff "Pedalantrieb" bezeichnet den Vorgang, bzw. die zugehörige Baugruppe, mit der das Pedelec grundsätzlich (manuell) angetrieben wird.

Die beim Treten in die Pedale (Pedalieren) aufgewandte Kraft wird über die Kette (Kettenantrieb) auf ein Laufrad übertragen. Dieses so angetriebene Laufrad wiederum setzt das Pedelec als Ganzes in Bewegung.

INFORMATION

In der Regel handelt es sich bei dem angetriebenen Laufrad um das Hinterrad.

19 Kettenantrieb

19.1 Funktionsweise und Handhabung



Abb. 3: Komponenten des Kettenantriebs

Die Kette des Pedelecs verläuft über zwei Zahnräder, deren Zähne jeweils in die freien Öffnungen der einzelnen Kettenglieder greifen, aus denen sich die Kette zusammensetzt.

Das beim Pedalieren in Rotation versetzte Zahnrad auf Höhe der Pedale bezeichnet man als Kettenblatt. Die Rotation des Kettenblatts wird über die Kette auf das sogenannte Ritzel an der Laufrad-Achse übertragen. Mithilfe des rotierenden Ritzels rotiert auch das Laufrad, wodurch das Pedelec als Ganzes angetrieben wird und sich in Bewegung setzt.

INFORMATION

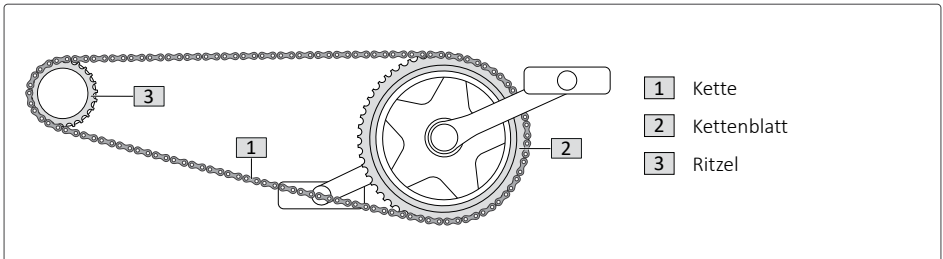
Es ist grundsätzlich möglich, eine Kette zu öffnen und anschließend wieder zu verschließen. Um die optimale Kettenlänge zu erreichen, können einzelne Kettglieder eingesetzt oder entnommen werden.

19.2 Verschleiß und Wartung



Abb. 4: Mögliche Verschleißerscheinung an Komponenten des Kettenantriebs

Kettenblatt und Ritzel

Wenn die Zähne an Kettenblatt und/oder Ritzel aufgrund von Materialabrieb verschlissen sind, wird die Kette weniger zuverlässig über das entsprechende Zahnrad geführt und kann leicht davon abspringen.

Kette bzw. Kettenglieder

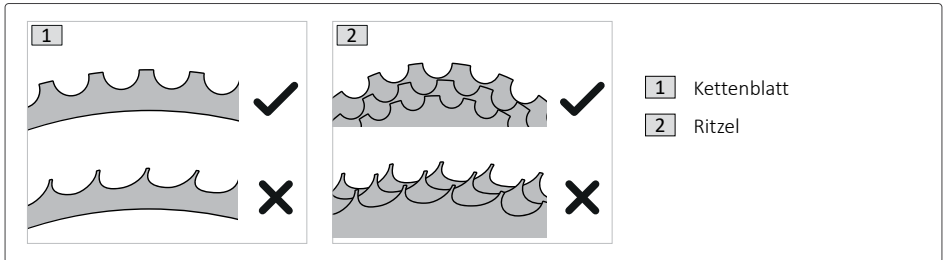
Wenn die Kettenglieder aufgrund von Materialabrieb verschlissen sind, weiten sich die freien Öffnungen zur Aufnahme der Zähne. Die Kette wird dadurch weniger zuverlässig über das entsprechende Zahnrad geführt und kann leicht davon abspringen. Es kann der Eindruck entstehen, dass sich die Kette geweitet hat.

Kontrollieren Sie Kettenblätter, Ritzel und Kette regelmäßig auf Verschleißerscheinungen.

- Wenden Sie sich an Ihren Fachhändler, um verschlissene Kettenblätter bzw. Ritzel austauschen zu lassen.
- Wenden Sie sich an Ihren Fachhändler, um die Kette korrekt einstellen oder austauschen zu lassen, wenn Sie den Eindruck haben, dass sich die Kette geweitet hat bzw. wenn Sie Verschleißerscheinungen an den Kettengliedern feststellen.

19.3 Reinigung und Pflege

Halten Sie die Komponenten des Kettenantriebs frei von Verschmutzungen bzw. reinigen Sie die Komponenten regelmäßig, um einen Funktionsverlust Ihres Kettenantriebs zu vermeiden.

- Reinigen Sie die Kette mithilfe eines sauberen, ggf. leicht eingeeilten Tuchs.
- Reinigen Sie die Zahnräder ggf. mit einer weichen Bürste.
- Fetten Sie die Kette mit Universalöl ein:
 - nachdem Sie die Kette gereinigt haben,
 - wenn die Kette (übermäßig) nass geworden ist,
 - regelmäßig etwa alle 15 Betriebsstunden.
- Wenden Sie sich an Ihren Fachhändler, wenn Komponenten des Kettenantriebs hartnäckigere Verschmutzungen aufweisen oder wenn Sie feststellen, dass Komponenten des Kettenantriebs beschädigt sind.

BESONDERHEITEN ZUM E-ANTRIEB

INFORMATION

Dieser Abschnitt liefert Informationen, die Sie bei einem Pedelec im Unterschied zu einem herkömmlichen Fahrrad berücksichtigen müssen.

Detaillierte Beschreibungen zu dem modellabhängig verbauten E-Antrieb und dessen Komponenten inklusive aller relevanter Details sowie die modellspezifischen Sicherheits- und Warnhinweise finden Sie in der separaten Herstelleranleitung zum E-Antrieb.

- Beachten Sie neben der vorliegenden Anleitung zum Pedelec unbedingt auch die separate Herstelleranleitung zum E-Antrieb.

20 Allgemeines/Komponenten



Abb. 5: Komponenten des E-Antriebs am Pedelec

Pedelecs verfügen – anders als herkömmliche Fahrräder – über einen elektrischen Hilfsmotor, der den Fahrer beim Antreiben des Pedelecs unterstützt bzw. den Fahrer beim Pedalieren entlastet.

Als E-Antrieb werden in dieser Anleitung die Komponenten zusammengefasst, mit denen die elektromotorische Unterstützung betrieben und bedient wird. Diese sind:

- der elektrische Hilfsmotor (als Motoreinheit),
- der Akku (für die Energieversorgung des elektrischen Hilfsmotors),
- das Ladegerät (zum Aufladen des Akkus),
- die Bedieneinheit (für die Bedienung/Steuerung des E-Antriebs),
- das Display (für die Anzeige von Fahrparametern, Einstellungsoptionen etc.).

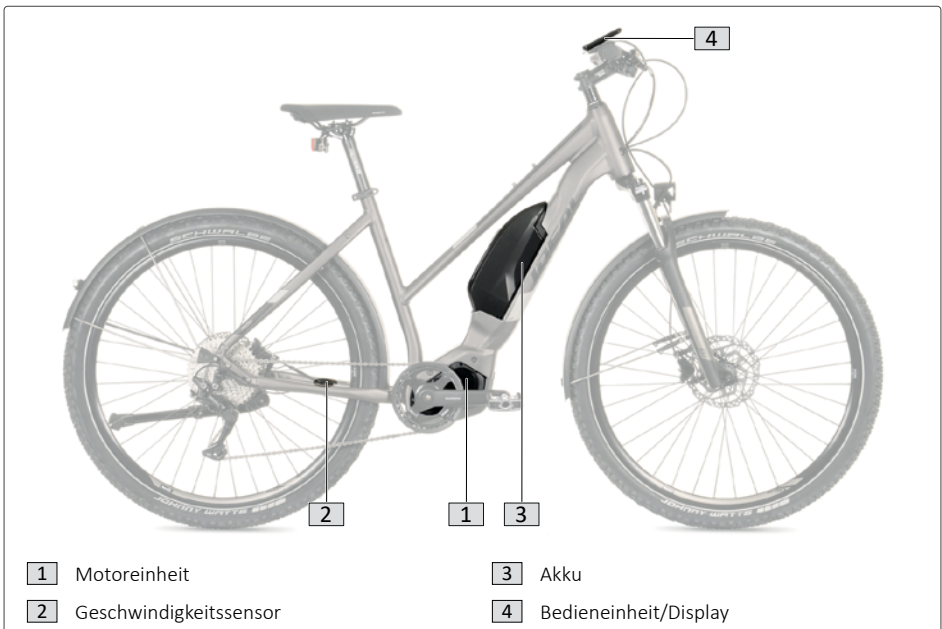
Durch die zusätzlichen Komponenten des E-Antriebs unterscheidet sich ein Pedelec in mehreren Punkten grundlegend von einem herkömmlichen Fahrrad ohne E-Antrieb.

- Das deutlich höhere Gewicht eines Pedelecs und die entsprechend andere Gewichtsverteilung wirken sich auf das Fahrverhalten aus.
 - Der E-Antrieb beeinflusst das Bremsverhalten erheblich.
 - Aufgrund der höheren Bremskräfte kann der Verschleiß der Bremskomponenten bei einem Pedelec stärker ausfallen.
 - Sie fahren mit einem Pedelec voraussichtlich eine durchschnittlich höhere Geschwindigkeit und Sie trauen sich ggf. anspruchsvollere Streckenverläufe zu.
- Machen Sie sich unbedingt mit Ihrem Pedelec vertraut, wenn Sie es erstmalig verwenden.
 - Unterschätzen Sie keinesfalls die grundlegenden Unterschiede zwischen einem Fahrrad ohne E-Antrieb und einem Pedelec, vor allem dann, wenn Sie bisher keine Erfahrungen im Umgang mit Pedelecs haben > Kap. 15 "Pedelec kennenlernen" auf Seite 34.

21 Informationen zur Verwendung

INFORMATION

Detailliert beschrieben werden die Bedienschritte zur Verwendung in der separaten Herstelleranleitung zum E-Antrieb.

Darin finden Sie unter anderem die Informationen:

- zur Bedienung des E-Antriebs
- (z. B. dazu, wie Sie den E-Antrieb ein- und ausschalten, die Stärke der Tretunterstützung einstellen/wechseln, Einstellungen vornehmen, etc.),
- zur Handhabung des Akkus,
- (z. B. dazu, wie Sie den Akku am Pedelec einsetzen/vom Pedelec entnehmen, den Akku laden, zu Ladezeiten, Schutzeinrichtungen etc.)
- zu den Anzeigen auf Display und/oder Bedienelement(en),
- zu den Warn- und Kontrollleuchten (z. B. an Akku, Display).

21.1 Funktionsweise

Wenn der E-Antrieb Ihres Pedelecs eingeschaltet ist, unterstützt der elektrische Hilfsmotor Sie beim Antreiben des Pedelecs. Ab einer Geschwindigkeit von 25 km/h schaltet die elektrische Tretunterstützung ab, sodass Sie bei Geschwindigkeiten über 25 km/h ohne Unterstützung des Motors ausschließlich mit eigener Muskelkraft treten. Die Geschwindigkeit wird mithilfe von Geschwindigkeitssensor und Speichenmagnet am Hinterrad ermittelt.

Wie stark die Tretunterstützung durch den Motor ausfällt, hängt davon ab, wie stark Sie selbst in die Pedale treten. Wenn Sie nicht in die Pedale treten erfolgt auch keine Unterstützung durch den E-Antrieb.

Die einzige Ausnahme stellt hierbei die Funktion "Schiebehilfe" dar: Wenn Sie die Schiebehilfe aktivieren, unterstützt Sie der Motor beim Schieben des Pedelecs bis zu einer Geschwindigkeit von 6 km/h. Die Schiebehilfe darf ausdrücklich nicht zum Antreiben des Pedelecs verwendet werden, wenn ein Fahrer auf dem Pedelec sitzt, sondern ausschließlich zum Schieben. Ihr Pedelec muss dabei sicher mit beiden Händen gehalten werden und alle Laufräder müssen Bodenkontakt haben.

21.2 Akku entnehmen und einsetzen



VORSICHT

Verbrennungsgefahr!

Motor und Akku können sich während des Betriebs stark erhitzen.

» Lassen Sie die Komponenten immer zuerst abkühlen, bevor Sie daran bzw. in der Nähe davon hantieren.

HINWEIS

Beschädigungsgefahr!

Wenn Sie den Akku entnehmen während das E-Bike System eingeschaltet ist, kann dies den Akku beschädigen.

» Schalten Sie das E-Bike System immer zuerst aus bevor Sie den Akku entnehmen.

21.2.1 Vollintegrierten Akku entnehmen und einsetzen



Abb. 6: Übersicht Varianten vollintegrierter Akku

Akkuabdeckung abnehmen



Abb. 7: Akkuabdeckung abnehmen

1. Schalten Sie das E-Bike System bzw. den Akku aus.
2. Entriegeln Sie die Akkuabdeckung **1**.
Halten Sie dazu den Knopf am Verschluss **2** der Akkuabdeckung gedrückt und schieben Sie den Verschluss in Richtung Motoreinheit.
Der obere Teil der Akkuabdeckung ist nun entriegelt.
3. Ziehen Sie die Akkuabdeckung aus der unteren Aufnahme heraus und nehmen Sie die Akkuabdeckung ab.

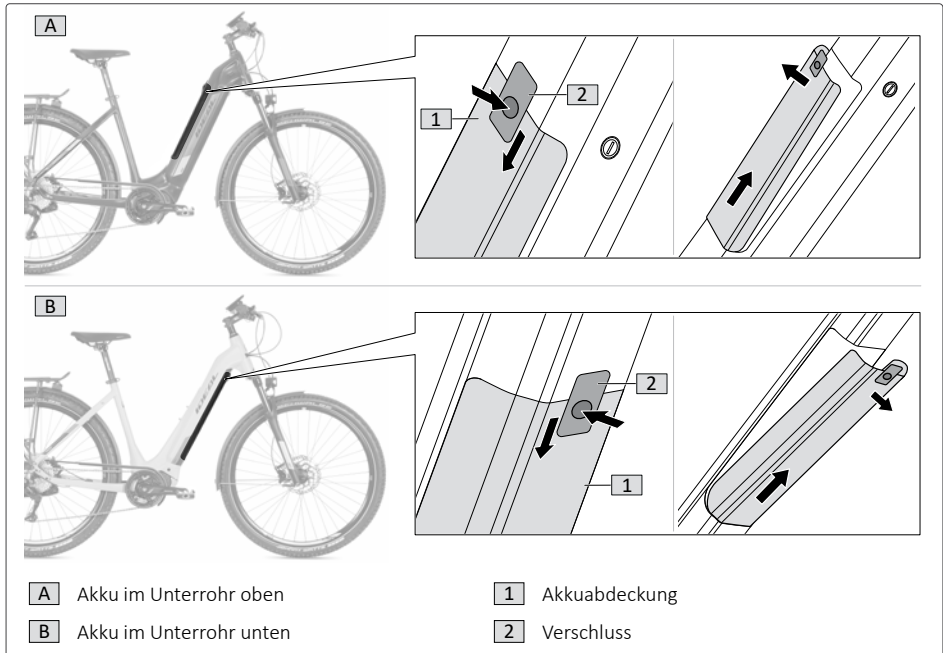

Abb. 8: Vollintegrierten Akku entnehmen/einsetzen

Vollintegrierten Akku entnehmen

1. Führen Sie den Schlüssel in den Schließzylinder **3** der Akkuhalterung ein.
2. Akku im Unterrohr oben **A**:
Drehen Sie den Schlüssel im Uhrzeigersinn, um den Akku **4** zu entriegeln.
Die Zweifach-Verschussplatte **5** hält den Akku in der vorgesehenen Position, um ein Herausfallen zu verhindern. Wenn der Akku sich nicht aus der vorgesehenen Position löst, ziehen Sie den Akku mit der Hand heraus, während Sie den Schlüssel drehen.
- Akku im Unterrohr unten **B**:
Stützen Sie den Akku **4** mit einer Hand ab und drehen Sie den Schlüssel im Uhrzeigersinn, um den Akku zu entriegeln.
Die Zweifach-Verschussplatte **5** hält den Akku in der vorgesehenen Position, um ein Herausfallen zu verhindern. Wenn der Akku sich nicht aus der vorgesehenen Position löst, ziehen Sie den Akku mit der Hand heraus, während Sie den Schlüssel drehen.
3. Halten Sie den Akku mit einer Hand fest und drücken Sie auf die Zweifach-Verschussplatte **5**. Der Akku ist entriegelt und kann in Richtung Steuerkopfrohr aus der Halterung entnommen werden.

Vollintegrierten Akku einsetzen

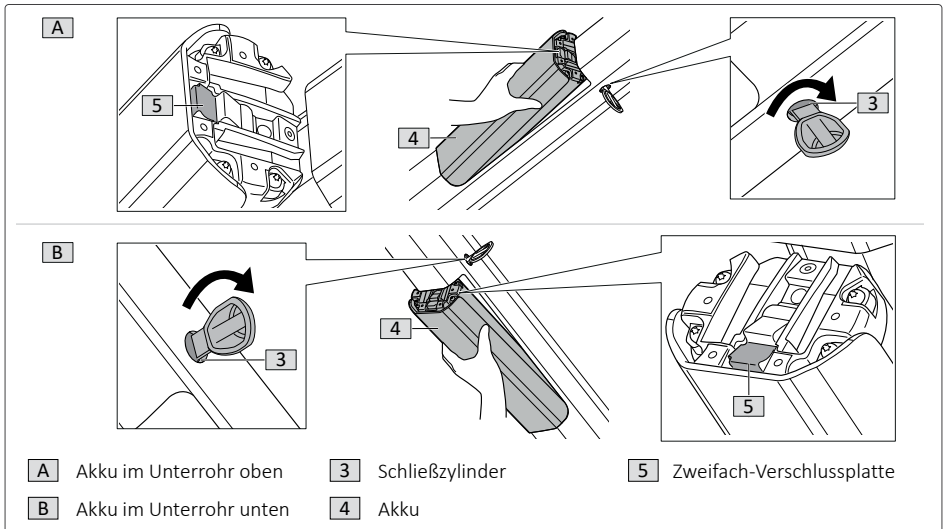
1. Setzen Sie den Akku mit den Kontakten auf die untere Akkuhalterung im Rahmen.
2. Drücken Sie den Akku bis zum Anschlag in die obere Halterung bis er spürbar und klickend einrastet.
3. Prüfen Sie nach dem Einsetzen durch vorsichtiges ziehen am Akku, dass dieser fest und sicher eingerastet ist.

Akkuabdeckung montieren



Abb. 9: Akkuabdeckung abnehmen

1. Setzen Sie die Akkuabdeckung **1** in die untere Halterung des Rahmens.
2. Schieben Sie die Akkuabdeckung bis zum Anschlag in in die obere Halterung, halten Sie den Knopf am Verschluss **2** der Batterieabdeckung gedrückt und schieben Sie den Verschluss in Richtung Steuerrohr. Der obere Teil der Akkuabdeckung ist nun verriegelt.
3. Prüfen Sie nach dem Einsetzen durch vorsichtiges ziehen an der Akkuabdeckung, dass diese fest und sicher in der Halterung sitzt und verriegelt ist.
4. Sie dürfen das E-Bike System bzw. den Akku wieder einschalten.

21.2.2 Semiintegrierten Akku entnehmen und einsetzen

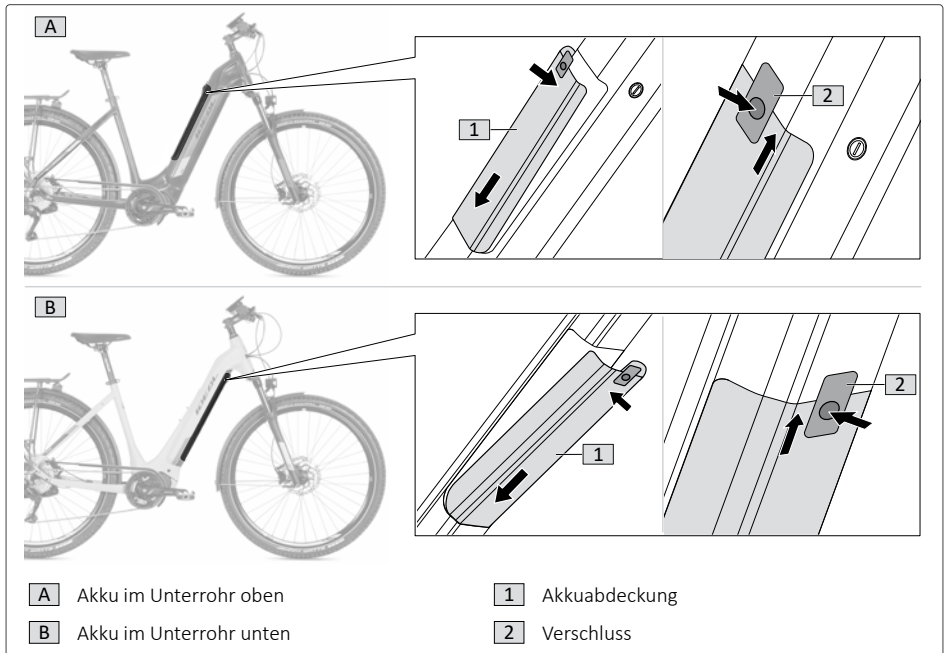

Abb. 10: Semiintegrierten Akku entnehmen/einsetzen

Akku entnehmen

1. Schalten Sie das E-Bike System bzw. den Akku aus.
2. Führen Sie den Schlüssel in den Schließzylinder **1** der Akkuhalterung ein.
3. Halten Sie den Akku **2** mit einer Hand fest und drehen Sie den Schlüssel nach links, um den Akku zu entriegeln.
4. Kippen Sie den Akku zunächst zur Seite und ziehen Sie ihn dann nach oben aus der Halterung heraus.

Akku einsetzen

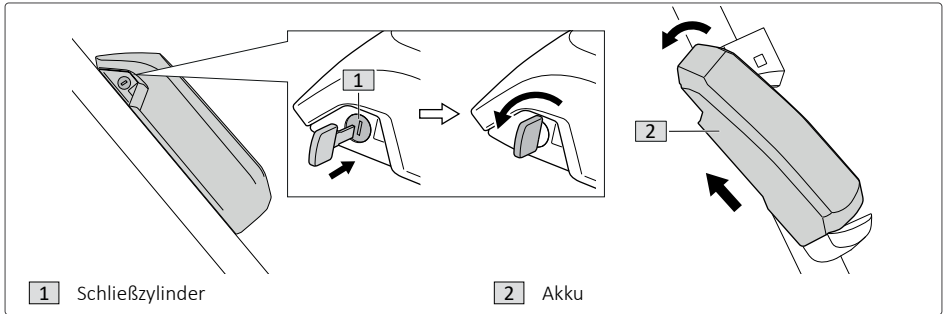
Der Akku kann auch bei verriegeltem Schloss eingesetzt werden.

1. Führen Sie den Akku **2** von oben an die untere Akkuhalterung heran und richten Sie die Vertiefung der Akku-Unterseite an der Nase der Akkuhalterung aus.
2. Schwenken Sie den Akku nach rechts bis er spürbar und klickend einrastet.
3. Prüfen Sie nach dem Einsetzen durch vorsichtiges ziehen am Akku, dass dieser fest und sicher eingerastet ist.

21.3 Fahren ohne E-Antrieb

Sie können Ihr Pedelec problemlos als herkömmliches Fahrrad ohne E-Antrieb verwenden, wenn z. B. während einer längeren Tour die Akkuladung aufgebraucht ist, wenn Sie bewusst den E-Antrieb ausschalten oder die Unterstützungsstufe "keine" wählen.

Wenn Sie Ihr Pedelec ohne eingesetzten Akku verwenden, muss sichergestellt sein, dass die Akkuaufnahme bzw. die Anschlusskontakte darin gegen Schmutz und Beschädigung geschützt sind, z. B. durch eine geeignete Abdeckung.

21.4 Reichweite/Tourenplanung

Wie lange bzw. weit Sie mit Ihrem Pedelec fahren können, bevor die Akkuladung aufgebraucht ist, hängt von mehreren Faktoren ab. Relevant ist hierbei unter Anderem:

- welche Unterstützungsstufe eingestellt ist.
 - mit welcher (Fahrt-) Geschwindigkeit Sie sich fortbewegen.
 - der Fahrstil.
 - die Reifenart und der eingestellte Reifendruck.
 - die Streckengegebenheiten auf der gewählten Route.
 - die Wetterbedingungen.
 - das Gesamtgewicht von Pedelec, Fahrer und Gepäck.
 - Zustand und Alter des Akkus.
- Machen Sie sich schrittweise und abseits von Straßen und starkem Verkehr mit Ihrem Pedelec vertraut.
 - Testen Sie die maximale Reichweite Ihres Pedelecs unter verschiedenen äußeren Bedingungen, bevor Sie längere Touren planen und kalkulieren Sie vorsichtig. Sie können die genaue Reichweite Ihres Pedelecs weder vor noch während einer Tour exakt bestimmen.

21.5 Lager- und Betriebstemperaturen

- Achten Sie beim Abstellen Ihres Pedelecs auf die Betriebs- und Lagertemperaturen für die Komponenten des E- Antriebs. Stellen Sie Ihr Pedelec z. B. nicht mit eingesetztem Akku in der prallen Sonne ab, da der Akku durch extreme Temperaturen beschädigt werden und sogar explodieren kann.

21.6 Reinigung und Pflege

**WARNUNG****Stromschlag- und Kurzschlussgefahr!**

Bei Reinigungs- und Pflegearbeiten besteht Stromschlag- und Kurzschlussgefahr. Wasser kann in die elektrische Anlage oder den Antrieb eindringen und das Pedelec schädigen.

- » Ziehen Sie den Netzstecker des Ladegerätes aus der Steckdose.
- » Entnehmen Sie den Akku.
- » Reinigen Sie Komponenten des E-Antriebs nicht mit fließendem Wasser oder anderen Flüssigkeiten.
- » Verwenden Sie keinen Dampfstrahler, Hochdruckreiniger oder Wasserstrahl.
- » Lassen Sie das Ladegerät und den Akku sowie die Anschlusskontakte für den Akku am Pedelec, nicht in Kontakt mit Wasser und anderen Flüssigkeiten kommen.

**VORSICHT****Verbrennungsgefahr!**

Motor und Akku können sich während des Betriebs stark erhitzen.

- » Lassen Sie die Komponenten immer zuerst abkühlen, bevor Sie daran bzw. in der Nähe davon hantieren.

Halten Sie die Komponenten des E-Antriebs frei von Verschmutzungen bzw. reinigen Sie die Komponenten regelmäßig.

- Reinigen Sie verschmutzte Komponenten mit einem leicht angefeuchteten Tuch.
- Verwenden Sie ein mildes Reinigungsmittel.
- Vermeiden Sie, dass Feuchtigkeit oder Schmutz an die Kontakte gelangt.

BREMSSEN

22 Allgemeine Informationen

Das Pedelec ist mit mindestens zwei Bremsen ausgestattet, die unabhängig voneinander auf das Vorderrad (Vorderradbremse) bzw. auf das Hinterrad (Hinterradbremse) wirken. Mithilfe der Bremsen können Sie das Pedelec abbremsen bzw. stoppen. Dies geschieht grundsätzlich, indem eine Bremse das entsprechende Laufrad abbremst, wodurch das Pedelec als Ganzes abgebremst wird.

Sie bedienen die Bremse für das jeweilige Laufrad mithilfe eines Bremshebels, der am Lenker montiert ist.

23 Bremshebelzuordnung



Abb. 11: Zuordnung der Bremshebel

Die hier gezeigte Bremshebelzuordnung gilt für Pedelecs, die über zwei Bremshebel am Lenker verfügen.

- Machen Sie sich vor Fahrtantritt mit der Bremshebelzuordnung vertraut.
- Wenden Sie sich an Ihren Fachhändler, wenn Sie die Bremshebelzuordnung ändern lassen wollen.

24 Warnhinweise zur Verwendung der Bremsen

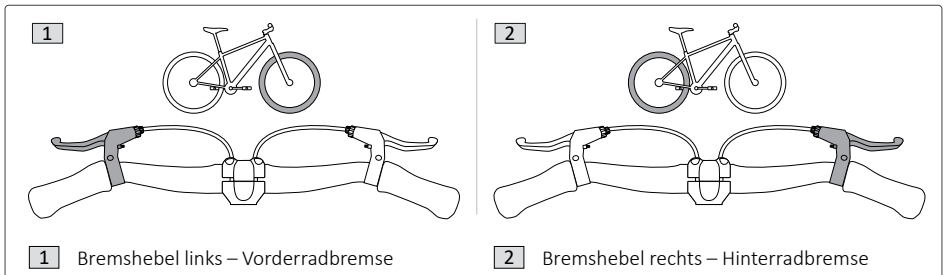
Die folgenden Warnhinweise gelten grundsätzlich für die Verwendung der Bremsen, unabhängig davon, mit welchem Bremsentyp bzw. welchen Bremsentypen das Pedelec ausgestattet ist.

WARNUNG

Unfall- und Verletzungsgefahr!

Beim Fahren auf glatten, nassen, rutschigen oder verschmutzten Fahrbahnen haben die Reifen eine geringere Bodenhaftung. Dadurch verringert sich die Bremsleistung, der Bremsweg verlängert sich und das Pedelec kann beim abrupten Bremsen ausscheren.

» Passen Sie sowohl Fahrweise als auch Geschwindigkeit grundsätzlich den aktuellen Wetterbedingungen und Fahrbahneigenschaften an.

WARNUNG

Unfall- und Verletzungsgefahr!

Wenn Sie das Vorderrad abrupt abbremsen, können Sie sich mit dem Pedelec überschlagen oder stürzen.

- » Benutzen Sie die Vorderradbremse beim Fahren mit hoher Geschwindigkeit sehr vorsichtig.
- » Bremsen Sie immer gleichzeitig mit Vorderrad- und Hinterradbremse. Achten Sie insbesondere beim Fahren mit hoher Geschwindigkeit darauf, Ihr Pedelec nicht allein mit der Vorderradbremse abrupt abzubremsen.
- » Passen Sie die Intensität, mit der Sie Ihr Pedelec abbremsen- also die Bremskraft- der Fahrsituation entsprechend an.

WARNUNG

Unfall- und Verletzungsgefahr!

Wenn Sie das Hinterrad bei bestimmten Fahrmanövern abrupt abbremsen, kann es blockieren und Sie können stürzen.

» Benutzen Sie die Hinterradbremse in Kurvenfahrten vorsichtig.

 WARNUNG**Unfall- und Verletzungsgefahr!**

Wenn das Pedelec mit nicht geeigneten bzw. falschen Bremsbelägen ausgestattet ist, kann dadurch die Bremsleistung zu gering oder zu stark ausfallen oder die Bremse kann Ihre Funktion nahezu vollständig verlieren und komplett ausfallen.

» Lassen Sie jegliche Bremskomponenten (z. B. im Reparaturfall) ausschließlich gegen Originalersatzteile austauschen.

 WARNUNG**Unfall- und Verletzungsgefahr!**

Wenn Ihr Pedelec mit einem sogenannten Power-Modulator ausgestattet ist, verändert dieser die Bremsleistung der Vorderradbremse. Wenn der Power-Modulator falsch eingestellt ist oder das Bremsen mit Power-Modulator ungewohnt für Sie ist, erhöht sich die Gefahr, dass Sie beim Bremsen die Kontrolle verlieren und/oder stürzen.

» Machen Sie sich abseits des Straßenverkehrs mit Funktion und Bedienung von Bremse und Power-Modulator vertraut.

25 Scheibenbremse



Abb. 12: Komponenten der Scheibenbremse

25.1 Funktionsweise

Die Bremswirkung einer Scheibenbremse entsteht, indem die Bremsscheibe abgebremst wird, wenn Sie am Bremshebel ziehen.

Das Abbremsen der Bremsscheibe übernimmt der an der Gabel bzw. an dem Hinterbau befestigte Bremssattel. Im Bremssattel befinden sich Bremsbeläge, die beim Ziehen des Bremshebels von beiden Seiten gegen die Bremsscheibe gedrückt werden.

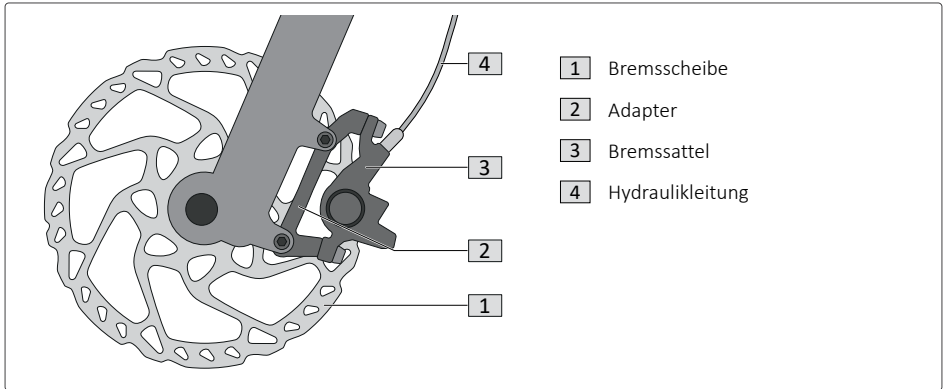
Die Kraftübertragung erfolgt in der Regel hydraulisch. Beim Ziehen des Bremshebels wird Druck auf die Bremsflüssigkeit in der Hydraulikleitung aufgebaut. Die Bremsflüssigkeit überträgt diesen Druck bis zum Bremssattel und drückt die Bremsbeläge gegen die Bremsscheibe – das Laufrad wird gebremst.

Modellabhängig kann die Umsetzung der Bremskraft vom Bremshebel auf den hydraulisch gesteuerten Bremssattel auch mechanisch durch ein Bremsseil erfolgen.

25.2 Warnhinweise zur Verwendung von Scheibenbremsen

 **WARNUNG****Unfall- und Verletzungsgefahr!**

Wenn Komponenten der Scheibenbremse verschleifen, ohne dass Sie es bemerken, kann dies zum Funktionsverlust der Scheibenbremse führen.

- » Wenden Sie sich regelmäßig (jährlich, nach 100 Betriebsstunden oder nach 1.000 km) an Ihren Fachhändler, um Ihre Scheibenbremse(n) prüfen und ggf. verschlissene Komponenten austauschen zu lassen.

 **WARNUNG****Verletzungsgefahr durch rotierende Bremscheiben und scharfe Kanten!**

Bremscheiben haben scharfe Kanten und können zu schweren Schnittverletzungen führen. Rotierende Bremscheiben können Körperteile abtrennen.

- » Greifen Sie nicht in eine rotierende Bremscheibe.
- » Tragen Sie Schutzhandschuhe, wenn Sie daran bzw. in der Nähe der Bremscheibe hantieren.

 **WARNUNG****Unfall- und Verletzungsgefahr!**

Nachlassen der Bremskraft der hydraulischen Bremsanlage.

- » Lassen Sie die Bremsflüssigkeit regelmäßig von Ihrem Fachhändler wechseln.

 **VORSICHT****Verbrennungsgefahr bei Kontakt mit heißen Bremscheiben!**

Bremscheiben können durch Sonneneinstrahlung und im Betrieb, insbesondere bei intensivem Gebrauch der Bremse (z. B. bei Bergabfahrten oder Vollbremsungen), sehr heiß werden.

- » Lassen Sie die Bremscheibe immer zuerst abkühlen, bevor Sie daran bzw. in der Nähe der Bremscheibe hantieren.

HINWEIS

Beschädigungsgefahr!

Abhängig von der Nutzungsintensität können die Bremsbeläge der Scheibenbremse mit der Zeit "verglasen", wodurch sich ggf. die Bremswirkung reduziert und störende Geräusche (Quietschen) auftreten können. Zur Verglasung kann es auch kommen, wenn Sie mit neuen Bremsbelägen eine Vollbremsung machen. Beim Ein- bzw. Ausbau des entsprechenden Laufrads können Sie darüber hinaus die Komponenten der Scheibenbremse beschädigen.

- » Bremsen Sie regelmäßig beim Hinabfahren längerer Gefälle abrupt und relativ stark, um verglaste Bremsbeläge "freizubremsen". Achten Sie dabei unbedingt immer darauf, dass Sie das besagte Fahr- bzw. Bremsmanöver gefahrlos ausführen können.
- » Bremsen Sie Ihre Scheibenbremse abseits des Straßenverkehrs ein, bevor Sie Ihr Pedelec regulär verwenden, wenn die Scheibenbremse bzw. Ihr Pedelec neu ist und nachdem die Bremsbeläge erneuert wurden > Kap. 25.4 "Scheibenbremse einbremsen" auf Seite 55.
- » Wenden Sie sich immer an Ihren Fachhändler, um ein Laufrad aus- oder einbauen zu lassen, an dessen Nabe eine Scheibenbremse montiert ist.

25.3 Scheibenbremse bedienen



INFORMATION

Wenn Sie nahezu zeitgleich und gleichmäßig mit Vorderrad- und Hinterradbremse bremsen, können Sie Ihr Pedelec in der Regel beim Bremsen besser kontrollieren und Ihren Bremsweg reduzieren.

- Ziehen Sie den Bremshebel zum Lenkergriff hin, um das entsprechende Laufrad abzubremsen.
 - Ziehen Sie den Bremshebel stärker oder maximal, um die Bremskraft zu erhöhen bzw. zu maximieren ("Vollbremsung").
 - Ziehen Sie den Bremshebel weniger stark oder lassen Sie ihn los, um die Bremskraft zu verringern bzw. nicht mehr zu bremsen.

25.4 Scheibenbremse einbremsen

Bremsen Sie eine neue Scheibenbremse bzw. eine mit neuen Bremsbelägen ausgestattete Scheibenbremse ein, bevor Sie Ihr Pedelec regulär verwenden.

- Achten Sie dabei darauf,
 - das Einbremsen der Scheibenbremse abseits des Straßenverkehrs durchzuführen,
 - ggf. zusätzlich vorhandene Herstellerangaben zum Einbremsen Ihrer Scheibenbremse zu befolgen,
 - während des Bremsvorgangs aus Sicherheitsgründen immer auf dem Sattel sitzen zu bleiben und
 - Ihr Pedelec während des Einbremsens nicht vollständig zum Stillstand zu bringen, sondern das Tempo lediglich auf Schrittgeschwindigkeit zu reduzieren wie im Folgenden beschrieben.
- Beschleunigen Sie Ihr Pedelec auf eine Geschwindigkeit von etwa 24 km/h und bremsen Sie anschließend stark und gleichmäßig bis auf Schrittgeschwindigkeit ab. Die Laufräder dürfen dabei nicht blockieren!
- Wiederholen Sie diesen Vorgang bis zu 50 Mal. Sie werden eine zunehmende Bremswirkung feststellen.
- Lassen Sie die Brems Scheiben und die Bremsbeläge nach dem Einbremsen bzw. vor der ersten Fahrt abkühlen.
- Überprüfen Sie nach dem Einbremsen der Scheibenbremse die Griffweite und stellen Sie sie ggf. ein:
- Der Abstand zwischen Lenkergriff und Bremshebel muss mindestens 1 cm betragen und Sie müssen den Bremshebel während der Fahrt sicher bedienen können, ohne die Hand vom Lenker zu nehmen.
- Wenden Sie sich an Ihren Fachhändler, wenn die Wirkung Ihrer Scheibenbremse nach dem Einbremsen unzureichend ist oder Sie beim Bremsen ungewöhnliche Geräusche hören.

25.5 Scheibenbremse prüfen

- Kontrollieren Sie, ob Bremshebel und Bremsenkomponenten sicher befestigt sind.
 - Ziehen Sie lockere Schraubverbindungen ggf. fest.
 - Wenden Sie sich an Ihren Fachhändler, um die Bremse einstellen zu lassen, wenn Sie feststellen oder den Eindruck haben, dass sich Komponenten gelockert haben.
- Stellen Sie sicher, dass der Bremshebel so am Lenkergriff montiert und ausgerichtet ist, dass Sie ihn beim Fahren bequem bedienen können.
 - Lösen Sie ggf. die Befestigung des Bremshebels und korrigieren Sie die Ausrichtung. Ziehen Sie anschließend die Befestigung des Bremshebels wieder fest.
- Kontrollieren Sie den Abstand zwischen voll angezogenem Bremshebel und Lenkergriff: Der Abstand muss mindestens 1 cm betragen.
 - Wenden Sie sich an Ihren Fachhändler, um die Bremse einstellen zu lassen, wenn der Abstand weniger als 1 cm beträgt.
- Kontrollieren Sie, ob das Laufrad beim Anziehen des entsprechenden Bremshebels blockiert.
 - Wenden Sie sich an Ihren Fachhändler, um die Bremse einstellen zu lassen, wenn das Laufrad beim Anziehen des Bremshebels nicht oder nur unzureichend abgebremst bzw. blockiert wird.
- Kontrollieren Sie, wie sich die Bremsbeläge zur Bremsscheibe hin bzw. davon weg bewegen, wenn Sie den Bremshebel ziehen und anschließend wieder loslassen: Die Bremsbeläge sollten sich gleichmäßig und symmetrisch bewegen.
- Kontrollieren Sie den Verschleiß der Bremsbeläge: Die Bremsbeläge sollten auf beiden Seiten der Bremsscheibe gleichmäßig stark verschleifen bzw. abnutzen.
 - Wenden Sie sich an Ihren Fachhändler, um die Bremse überprüfen zu lassen, wenn die Bremsbeläge ungleichmäßig oder schräg verschleifen.
- Ziehen Sie den Bremshebel maximal zum Lenkergriff hin und kontrollieren Sie, ob Bremsflüssigkeit aus der Hydraulikleitung bzw. den Verbindungspunkten zu anderen Komponenten austritt.
 - Wenden Sie sich an Ihren Fachhändler, um die Bremse prüfen sowie ggf. warten und wieder korrekt einstellen zu lassen, wenn Bremsflüssigkeit austritt.

25.6 Einstellungen

WARNUNG

Unfall- und Verletzungsgefahr!

Verlust der Bremsleistung durch nicht fachgerecht eingestellte Bremsanlage.

» Lassen Sie Einstellungen an der Bremsanlage von Ihrem Fachhändler vornehmen.

Die Einstellung der Bremsanlage erfordert Sachkenntnisse.

Wenn Sie nicht über die nötigen Sachkenntnisse und das benötigte Werkzeug verfügen, wenden Sie sich an Ihren Fachhändler.

25.6.1 Bremshebel einstellen



Abb. 13: Bremshebel einstellen

Der Bremshebel sollte in Position und Griffweite nach dem Fahrer ausgerichtet werden, um jederzeit die optimale Bremswirkung erzielen zu können.

Position Bremshebel

1. Klemmschraube lösen.
2. Position einstellen.
3. Klemmschraube festziehen.

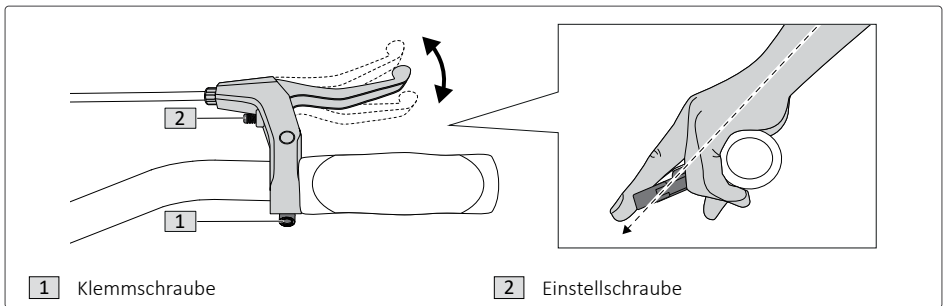
Griffweite Bremshebel

Griffweite erhöhen:

- Einstellschraube im Uhrzeigersinn drehen.

Griffweite verringern:

- Einstellschraube entgegen dem Uhrzeigersinn drehen.

25.7 Verschleiß und Wartung

Funktionsweise und Bauart der Scheibenbremse entsprechend, unterliegen insbesondere folgende Komponenten dem Verschleiß:

- Bremsbeläge,
 - Bremsscheiben,
 - Bremsflüssigkeit (Hydraulik),
 - ggf. vorhandene Bremsseile der Scheibenbremse.
- Kontrollieren Sie die Bremsbeläge, die Bremsscheiben und ggf. die Bremsseile regelmäßig auf Verschleißerscheinungen.
 - Wenden Sie sich an Ihren Fachhändler,
 - wenn Sie unsicher sind oder nicht wissen, wie Sie die Verschleißgrenze der Komponenten erkennen bzw. einhalten können.
 - um die Hydraulik der Scheibenbremse prüfen und ggf. warten zu lassen.
 - um Verschleißteile tauschen und die Scheibenbremse anschließend wieder einstellen zu lassen.

25.8 Reinigung und Pflege

Halten Sie die Komponenten der Scheibenbremse frei von Verschmutzungen bzw. reinigen Sie die Komponenten regelmäßig, um einen Funktionsverlust bzw. eine Reduzierung der Bremsleistung der Scheibenbremse zu vermeiden.

- Reinigen Sie verschmutzte Komponenten mit einem leicht angefeuchteten Tuch.
- Halten Sie insbesondere die Bremsscheiben frei von (gröberen) Verschmutzungen, indem Sie diese regelmäßig mithilfe von warmem Wasser abwaschen.

GANGSCHALTUNG

26 Allgemeine Informationen

**WARNUNG****Unfall- und Verletzungsgefahr!**

Durch Unaufmerksamkeit im Straßenverkehr.

- » Machen Sie sich vor der ersten Fahrt mit der Funktion der Gangschaltung vertraut.
- » Schalten Sie die verschiedenen Gänge durch, um sich mit deren Fahreigenschaften vertraut zu machen.
- » Bedienen Sie die Gangschaltung nur, wenn Ihre Aufmerksamkeit für den Straßenverkehr dadurch nicht eingeschränkt wird.
- » Halten Sie an, wenn Sie die Gangschaltung nicht sicher bedienen können, z. B. bei Fehlfunktionen.

HINWEIS**Beschädigungsgefahr!**

Beschädigung der Gangschaltung durch falsche Bedienung.

- » Treten Sie beim Schalten nicht mit Kraft in die Pedale.
- » Treten Sie beim Schalten nicht rückwärts.
- » Schalten Sie vor Steigungen rechtzeitig herunter.
- » Schalten Sie nur in beschleunigungsfreien/lastfreien Phasen.

Mit der Gangschaltung kann die Trittfrequenz und der erforderliche Kraftaufwand zum Antreiben des Pedelecs der Fahrsituation entsprechend angepasst werden. Dabei wirkt ein modellabhängiger Schaltmechanismus, den Sie mit dem bzw. den zugehörigen Bedienelement(en) steuern.

27 Bedienelemente



Abb. 15: Bedienelemente der Gangschaltung*

* Pedelecs mit elektronischer Gangschaltung, siehe > Kap. 30 "Elektronische Gangschaltung" auf Seite 64

28 Kettenschaltung

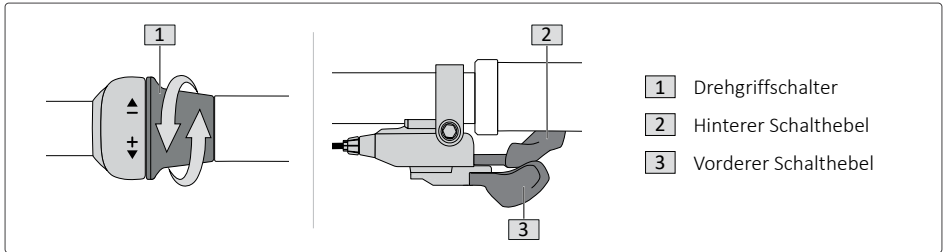

Abb. 16: Komponenten der Kettenschaltung

28.1 Funktionsweise

Modellabhängig hat ein Pedelec mit Kettenschaltung 1–3 unterschiedlich große Kettenblätter auf Höhe der Pedale und 7–12 unterschiedlich große Ritzel an der Hinterradnabe. Die verschiedenen Gänge ergeben sich aus den unterschiedlichen Kombinationen aus Kettenblatt und Ritzel, über welche die Kette verlaufen kann ("Übersetzung" der Kette).

Hohe Übersetzung (hoher Kraftaufwand/geringe Trittfrequenz):

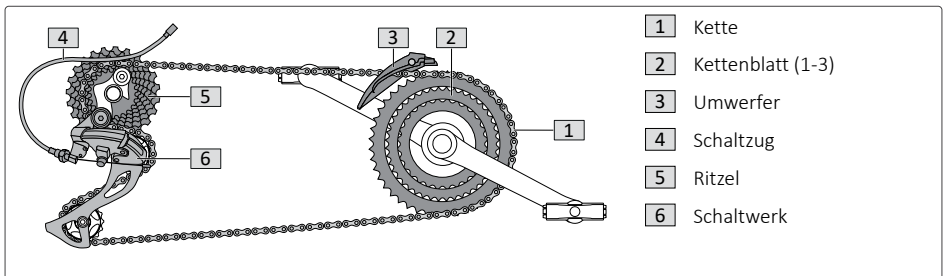
Verläuft die Kette über eines der kleineren Ritzel, wird das Treten schwerer, aber das Pedelec legt pro Pedalumdrehung eine größere Wegstrecke zurück.

Niedrige Übersetzung (geringer Kraftaufwand/hohe Trittfrequenz):

Verläuft die Kette über eines der größeren Ritzel, wird das Treten leichter, aber das Pedelec legt pro Pedalumdrehung eine geringere Wegstrecke zurück.

Das Einstellen des gewünschten Gangs, wird ausstattungsabhängig mit 1 oder 2 Bedienelementen am Lenker gesteuert.

28.2 Kettenschaltung bedienen

Bedienelement für den Umwerfer:

Der Umwerfer schiebt beim Schalten die Kette auf das gewünschte Kettenblatt.

Für Strecken mit Anstieg empfiehlt sich ein kleines Kettenblatt, für ebene Strecken oder Strecken mit Gefälle empfiehlt sich ein größeres Kettenblatt.

Bedienelement für das Schaltwerk:

Das Schaltwerk schiebt beim Schalten die Kette auf das gewünschte Ritzel.

> Kap. 28.1 "Funktionsweise" auf Seite 60.

Bedienung:

- Wählen Sie stets den optimalen Gang und halten Sie eine Trittfrequenz von 60-100 U/min.
- Benutzen Sie niedrige Gänge zum Anfahren.
- Sobald die Trittfrequenz zu hoch wird, schalten Sie in den nächsthöheren Gang.
- Sobald die Trittfrequenz zu niedrig wird, schalten Sie in den nächstniedrigeren Gang.

28.3 Kettenschaltung prüfen

- Prüfen Sie die Komponenten der Kettenschaltung regelmäßig, um einen Funktionsverlust zu vermeiden und unnötigem Verschleiß vorzubeugen.
 - Stellen Sie sicher, dass Kette, Kettenblätter, Ritzel, Umwerfer und Schaltwerk sowie die Schaltseile unbeschädigt sind.
 - Stellen Sie sicher, dass Kette und Schaltwerk ausreichend Abstand zum Hinterrad bzw. zu den Speichen haben.
 - Stellen Sie sicher, dass das Schaltwerk senkrecht zu den Ritzeln steht und nicht verbogen ist.
 - Prüfen Sie die Kettenspannung: Die Kette darf nicht durchhängen. Wenn Sie das Schaltwerk vorsichtig nach vorne (in Richtung der Pedale) schieben, muss es sich beim Loslassen selbständig in die ursprüngliche Stellung zurückbewegen.
 - Heben Sie den hinteren Pedelechteil an, damit das Hinterrad beweglich ist und setzen Sie das Hinterrad mithilfe der Pedale leicht in Bewegung.
 - Schalten Sie durch alle Gänge: Das Schalten muss leicht sein, es sollten keine Blockaden oder ungewöhnliche Geräusche auftreten.
- Wenden Sie sich an Ihren Fachhändler, um:
 - ggf. beschädigte oder verschlissene Komponenten der Kettenschaltung tauschen und die Kettenschaltung anschließend wieder einstellen zu lassen.
 - die Kettenschaltung prüfen und ggf. einstellen zu lassen, wenn Sie Unregelmäßigkeiten bei Ihrer Prüfung feststellen.

28.4 Verschleiß und Wartung

Bei regelmäßiger Wartung und Pflege weisen die Komponenten von Kettenschaltungen in der Regel geringe Verschleißerscheinungen auf.

- Beachten Sie, dass die Kette schneller verschleißt, wenn der Winkel, in dem die Kette verläuft, zu steil ist (z. B. wenn die Kette über das kleinste Kettenblatt und den kleinsten Ritzel verläuft). Vermeiden Sie derartige Kombinationen, um unnötigen Verschleiß der Kette zu vermeiden.
- Prüfen Sie die Kettenschaltung regelmäßig
> Kap. 28.3 "Kettenschaltung prüfen" auf Seite 61.
- Wenden Sie sich an Ihren Fachhändler, um die Kettenschaltung warten zu lassen, wenn:
 - beim Schalten ungewöhnliche Geräusche auftreten,
 - Probleme beim Schalten auftreten,
 - die Kette wiederholt abspringt.

28.5 Reinigung und Pflege

- Halten Sie die Komponenten der Kettenschaltung frei von Verschmutzungen bzw. reinigen Sie die Komponenten regelmäßig, um einen Funktionsverlust der Kettenschaltung zu vermeiden.
 - Reinigen Sie die Bedienelemente mit einem leicht angefeuchteten Tuch.
 - Entfernen Sie grobe Verschmutzungen von Kettenblättern und Ritzeln sowie von Umwerfer und Schaltwerk mit einem leicht angefeuchteten Tuch oder einer weichen Bürste.
 - Ölen Sie Kettenblätter, Ritzel, Umwerfer und Schaltwerk nach der Reinigung mit Universalöl. Entfernen Sie anschließend überschüssiges Öl mit einem sauberen Tuch.

29 Nabenschaltung

29.1 Funktionsweise

Die Nabenschaltung ist in der Hinterradnabe verbaut. Die Bedienung erfolgt über einen Drehgriffschalter mit Ganganzeige auf der rechten Lenkerseite.

Die Anzahl der Gänge ist modellabhängig.

29.2 Nabenschaltung bedienen

- Um hoch- bzw. herunterzuschalten, drehen Sie den Drehgriffschalter in die gewünschte Position.
- Wenn Sie keine Erfahrung haben oder sich bei der Bedienung Gebäck g unsicher fühlen, lassen Sie sich die Bedienung der Nabenschaltung von Ihrem Fachhändler erklären.

29.3 Nabenschaltung prüfen

- Prüfen Sie die Komponenten der Nabenschaltung regelmäßig, um einen Funktionsverlust zu vermeiden und unnötigem Verschleiß vorzubeugen.
 - Stellen Sie sicher, dass Kette, Kettenblätter sowie die Schaltseile unbeschädigt sind.
 - Prüfen Sie die Kettenspannung: Die Kette darf nicht durchhängen.
 - Heben Sie den hinteren Pedelechteil an, damit das Hinterrad beweglich ist und setzen Sie das Hinterrad mithilfe der Pedale leicht in Bewegung.
 - Schalten Sie durch alle Gänge: Das Schalten muss leicht sein, es sollten keine Blockaden oder ungewöhnliche Geräusche auftreten.
- Wenden Sie sich an Ihren Fachhändler, um:
 - ggf. beschädigte oder verschlissene Komponenten der Nabenschaltung tauschen und die Nabenschaltung anschließend wieder einstellen zu lassen.
 - die Nabenschaltung prüfen und ggf. einstellen zu lassen, wenn Sie Unregelmäßigkeiten bei Ihrer Prüfung feststellen.

29.4 Verschleiß und Wartung

Bei regelmäßiger Wartung und Pflege weisen die Komponenten von Nabenschaltungen in der Regel geringe Verschleißerscheinungen auf.

- Prüfen Sie die Nabenschaltung regelmäßig
> Kap. 29.3 "Nabenschaltung prüfen" auf Seite 63.
- Wenden Sie sich an Ihren Fachhändler, um die Nabenschaltung warten zu lassen, wenn:
 - beim Schalten ungewöhnliche Geräusche auftreten,
 - Probleme beim Schalten auftreten.

29.5 Reinigung und Pflege

- Halten Sie die Komponenten der Nabenschaltung frei von Verschmutzungen bzw. reinigen Sie die Komponenten regelmäßig, um einen Funktionsverlust der Nabenschaltung zu vermeiden.
 - Reinigen Sie die Bedienelemente mit einem leicht angefeuchteten Tuch.
 - Entfernen Sie grobe Verschmutzungen an Kettenblatt und Ritzel mit einem leicht angefeuchteten Tuch oder einer weichen Bürste.
 - Ölen Sie Kette, Kettenblatt und Ritzel nach der Reinigung mit Universalöl. Entfernen Sie anschließend überschüssiges Öl mit einem sauberen Tuch.

30 Elektronische Gangschaltung

Die elektronische Gangschaltung erfordert eigene Bedienelemente. Die Tasten für die Gangschaltung können in schneller Abfolge gedrückt werden. Die Gangschaltung registriert, wie oft gedrückt wurde und wechselt entsprechend den Gang.

INFORMATION

Lesen und beachten Sie die beiliegende Anleitung der elektronischen Gangschaltung und wenden Sie sich bei Fragen an Ihren Fachhändler.

LAUFRÄDER

31 Allgemeine Informationen

 **WARNUNG****Unfall- und Verletzungsgefahr!**

Wenn die Laufräder nicht zentriert laufen (Rundlauf), sondern z. B. eiern, besteht erhöhtes Unfall- und Verletzungsrisiko, die Felge kann brechen, Felgenbremsen können blockieren.

» Wenden Sie sich an Ihren Fachhändler, um die Laufräder ausrichten zu lassen, wenn diese nicht zentriert laufen oder eiern.

 **WARNUNG****Unfall- und Verletzungsgefahr!**

Verschmutzte oder fehlende Reflektoren beeinträchtigen Ihre Sichtbarkeit im Straßenverkehr. Es besteht erhöhtes Unfallrisiko.

» Entfernen Sie Verschmutzungen an den Reflektoren und ersetzen Sie verschlissene oder fehlende Reflektoren umgehend.

 **WARNUNG****Unfall- und Verletzungsgefahr!**

Wenn beschädigte Reifen während der Fahrt platzen, besteht erhöhtes Unfall- und Verletzungsrisiko.

» Kontrollieren Sie die Reifen regelmäßig auf Beschädigungen und Verschleißerscheinungen.

» Fahren Sie nicht mit dem Pedelec, wenn die Reifen nicht intakt sind.

 **WARNUNG****Unfall- und Verletzungsgefahr!**

Beim Fahren mit falschem Reifendruck (zu hoch oder zu niedrig) besteht erhöhtes Unfall- und Verletzungsrisiko.

» Beachten Sie die Vorgaben zum maximalen und minimalen Reifendruck für Ihre Reifen.

» Wenden Sie sich an Ihren Fachhändler, wenn Sie unsicher bzgl. des richtigen Reifendrucks für Ihre Reifen sind.

HINWEIS

Beschädigungsgefahr!

Durch nicht passende Reifen können die Pedelec-Komponenten in Ihrer Funktion beeinträchtigt oder beschädigt werden.

» Wenden Sie sich an Ihren Fachhändler, wenn Sie Fragen zur Reifengröße haben oder unsicher sind.



Abb. 17: Laufräder

Die Laufräder werden beim Fahren durch das Gewicht des Fahrers und Unebenheiten auf der Fahrbahn beansprucht.

- Wenden Sie sich nach dem Einfahren an Ihren Fachhändler, um die Laufräder prüfen und ggf. nachzentrieren zu lassen; abhängig davon, welches Ereignis zuerst stattfindet, spätestens nach:
 - den ersten 500 km gefahrener Strecke,
 - 25-50 Stunden Nutzungsdauer,
 - 2 Monaten.
- Kontrollieren Sie die Laufräder halbjährlich auf ordnungsgemäßen Zustand:
 - Die Laufräder müssen frei von Beschädigungen und korrekt ausgerichtet sein.

31.1 Felgen und Speichen

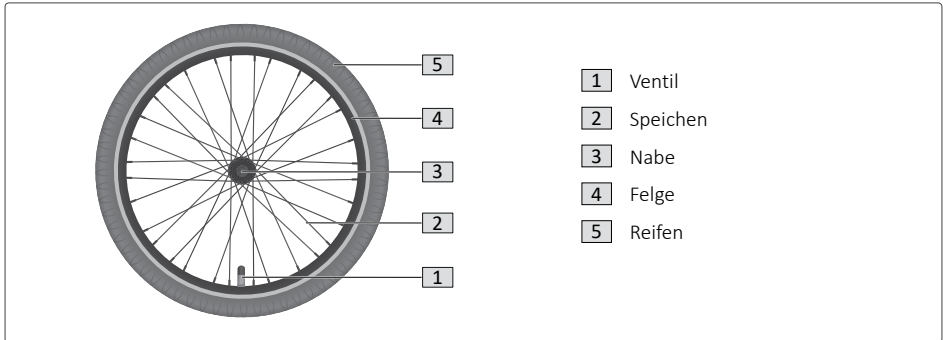
Die korrekte und gleichmäßige Spannung der Felgen stabilisiert den Rundlauf der Laufräder. Wenn der Rundlauf eines Laufrades beeinträchtigt ist, gefährdet dies die Stabilität der Felge, die in der Folge brechen kann.

Wenn Hindernisse (z. B. eine Bordsteinkante) schnell überfahren werden oder sich ein Speichennippel löst, kann dadurch die Spannung der Speichen beeinträchtigt werden.

31.2 Reifentypen

Reifen und Felge sind in der Regel selbst nicht luftdicht, sondern enthalten einen Fahrradschlauch, der über das Ventil mit Luft befüllt wird. Ausnahmen bilden hier lediglich Schlauchreifen und UST-Reifen, bei denen es sich um luftdichte Systeme handelt, die keinen zusätzlichen Fahrradschlauch enthalten.

Eine Angabe zur Reifengröße (mm oder ") befindet sich in der Regel auf der Reifenflanke.

31.3 Ventiltypen



Abb. 18: Ventiltypen

Abhängig davon, über welchen Ventiltyp der Reifen bzw. der Schlauch verfügt, benötigen Sie den passenden Ventilstecker oder -adapter, um den Reifen mit Luft zu befüllen.

- Informieren Sie sich ggf. bei Ihrem Fachhändler, welchen Ventilstecker bzw. -adapter Sie für Ihren Reifen benötigen.

Presta-Ventil (Schlaverand)

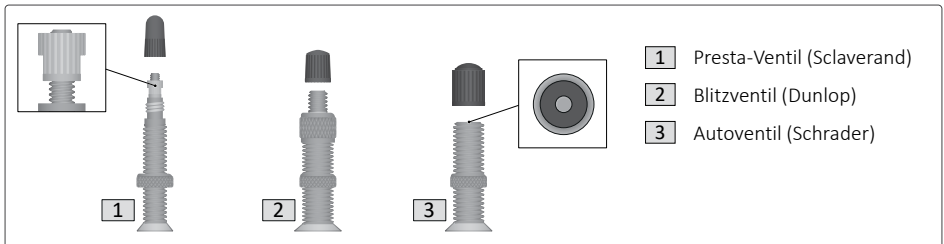
- Um das Ventil zu öffnen, drehen Sie die Ventilschraube nach oben (entgegen dem Uhrzeigersinn).
- Um Luft aus dem Reifen abzulassen, drücken Sie die Ventilschraube (ohne aufgesetzten Ventilstecker/-adapter) herunter.
- Um das Ventil zu verschließen, drehen Sie die Ventilschraube nach unten (im Uhrzeigersinn).

Blitzventil (Dunlop)

- Um Luft aus dem Reifen abzulassen, drehen Sie die obere Ventilmutter nach oben (entgegen dem Uhrzeigersinn).
- Um den Ventileinsatz auszutauschen, drehen Sie die obere Ventilmutter vollständig ab (entgegen dem Uhrzeigersinn).
- Um das Ventil zu verschließen, drehen Sie die Ventilmutter vollständig nach unten (im Uhrzeigersinn).

Autoventil (Schrader)

- Um Luft aus dem Reifen abzulassen, drücken Sie den Stößel im Ventil-Inneren hinein.

31.4 Reifendruck

INFORMATION

Der Reifendruck wirkt sich auf Rollwiderstand und Federung des Pedelecs aus.

In der Regel finden Sie auf den Reifen zwei Werte als Vorgabe für den maximalen Reifendruck.

Der geringere Wert gilt für:

- leichte Fahrer,
- Fahren auf unebenem Untergrund.

Der höhere Wert gilt für:

- schwerere Fahrer,
 - Fahren auf ebenem Untergrund.
- Kontrollieren Sie regelmäßig den Reifendruck.
 - Pumpen Sie den Reifen ggf. auf oder lassen Sie Luft ab, wenn der Reifendruck nicht den Vorgaben entspricht oder nicht für das geplante Fahrverhalten geeignet ist.

32 Reifen aufpumpen

1. Nehmen Sie eine Luftpumpe mit passendem Ventilstecker/-adapter für Ihr Ventil zur Hand.
2. Nehmen Sie die Schutzkappe vom Ventil ab.
3. Kontrollieren Sie mit einem Druckprüfer oder einer Luftpumpe mit Druckanzeige den Reifendruck.
4. Pumpen Sie den Reifen auf oder lassen Sie Luft ab, um den korrekten Reifendruck zu erzielen.
5. Bringen Sie die zuvor entfernte Schutzkappe wieder am Ventil an.
6. Kontrollieren Sie anschließend, ob die untere Ventilmutter korrekt und fest aufgeschraubt ist. Drehen Sie sie ggf. im Uhrzeigersinn fest.

33 Regelmäßige Kontrolle

- Kontrollieren Sie die Reifen.
 - Achten Sie dabei darauf, ob:
 - die Reifen Risse oder Beschädigungen aufweisen.
 - das Reifenprofil im korrekten Bereich liegt oder ob der Reifen breits zu stark abgefahren ist und erneuert werden muss.
 - Wenden Sie sich an Ihren Fachhändler, um beschädigte oder verschlissene Reifen erneuern zu lassen.

- Kontrollieren Sie die Felgen.
 - Achten Sie dabei darauf, ob die Felgen Risse oder Beschädigungen aufweisen.
 - Prüfen Sie mit Ihrem Fingernagel oder einem Zahnstocher, ob Sie Vertiefungen an der Felge wahrnehmen. Wenn Sie Vertiefungen wahrnehmen, ist die Verschleißgrenze erreicht, die Felge muss erneuert werden.
 - Wenden Sie sich an Ihren Fachhändler, um den Verschleiß an den Felgen ermitteln zu lassen.
 - Wenden Sie sich an Ihren Fachhändler, um beschädigte oder verschlissene Felgen erneuern zu lassen.

- Kontrollieren Sie die Speichenspannung.
 - Drücken Sie dafür jeweils zwei Speichen vorsichtig zusammen: die Speichen müssen gleichmäßig stark gespannt sein.
 - Wenn Sie feststellen, dass sich einzelne Speichen gelockert haben, wenden Sie sich an Ihren Fachhändler, um die Speichen nachspannen zu lassen.

SATTEL

Der Sattel sollte eine Sattelform haben, die der beabsichtigten Nutzung sowie den persönlichen Vorlieben und körperlichen Merkmalen gerecht wird.

Wenn der Sattel optimal eingestellt ist, können Sie in einer bequemen Sitzposition alle Bedienelemente am Lenker gut erreichen und sich mit den Füßen am Boden abstützen.

34 Sattel einstellen

WARNUNG

Unfall- und Verletzungsgefahr!

Wenn Sie die Mindesteinstecktiefe für die Sattelstütze nicht einhalten, kann die Sattelstütze verrutschen, die Sattelstütze brechen oder/und der Rahmen brechen.

- » Beachten Sie unbedingt die Mindesteinstecktiefe der Sattelstütze.
- » Kürzen Sie keinesfalls eigenmächtig die Sattelstütze.

HINWEIS

Beschädigungsgefahr!

Wenn Sie eine ggf. vorgegebene Mindestauszugshöhe der Sattelstütze nicht einhalten, können Komponenten am Pedelec beschädigt werden.

- » Achten Sie bei der Einstellung der Sattelhöhe darauf, dass keine ggf. im Sitzrohr verlaufenden Kabel, Bowdenzüge o. Ä. beschädigt werden.

INFORMATION

Mindesteinstecktiefe der Sattelstütze

Auf der Sattelstütze befindet sich in der Regel eine Markierung, die anzeigt, wie weit die Sattelstütze mindestens in das Sitzrohr eingesteckt sein muss.

Wenn Sie die Sattelhöhe korrekt eingestellt haben, darf die Markierung für die Mindesteinstecktiefe der Sattelstütze nicht mehr sichtbar sein, sondern muss sich im Inneren des Sitzrohrs befinden.

Mindestauszugshöhe der Sattelstütze

Modellabhängig befindet sich eine zusätzliche Angabe zur Mindestauszugshöhe auf der Sattelstütze.

Der entsprechende Wert gibt an, wie weit die Sattelstütze nach oben hin mindestens aus dem Sitzrohr hinausragen muss.

34.1 Sattelhöhe einstellen

Klemmung mit Schnellspanner



Abb. 19: Sattelhöhe einstellen (Klemmung mit Schnellspanner)

1. Schwenken Sie den Schnellspannhebel nach außen.
2. Stellen Sie den Sattel auf die gewünschte Höhe ein.
 - Beachten Sie dabei die Mindesteinstecktiefe der Sattelstütze.
3. Richten Sie den Sattel in einer Linie zum Rahmen aus, wenn Sie den Sattel auf die richtige Höhe gebracht haben.
4. Um die Einstellung zu fixieren, schwenken Sie den Schnellspannhebel nach innen, bis er am Sitzrohr anliegt.
 - Wenn sich der Schnellspannhebel nicht bis an das Sitzrohr schwenken lässt, können Sie die Vorspannung verringern, indem Sie die Einstellschraube gegen den Uhrzeigersinn drehen.
 - Schwenken Sie anschließend erneut den Schnellspannhebel nach innen, bis er am Sitzrohr anliegt, um die Sattelstützenklemmung zu schließen.
5. Prüfen Sie, ob sich der Sattel verdrehen lässt.
 - Wenn Sie den Sattel verdrehen können, erhöhen Sie die Vorspannung des Schnellspanners, indem Sie die Einstellschraube im Uhrzeigersinn drehen.

Klemmung mit Klemmschraube

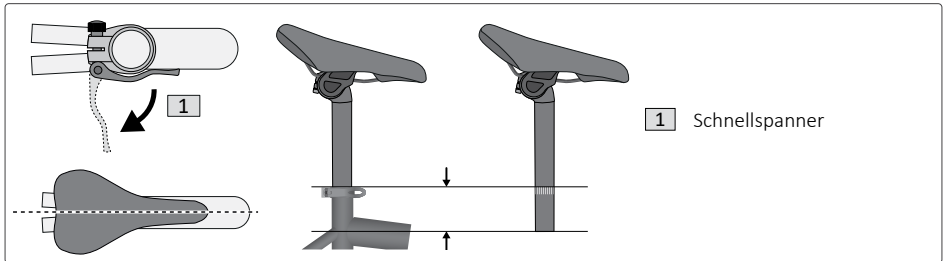

Abb. 20: Sattelhöhe einstellen (Klemmung mit Klemmschraube)

1. Drehen Sie die Klemmschraube entgegen dem Uhrzeigersinn heraus, bis sich der Sattel im Sitzrohr bewegen lässt.
2. Stellen Sie die Sattelstütze auf die gewünschte Höhe ein.
 - Beachten Sie dabei die Mindesteinstecktiefe der Sattelstütze.
3. Richten Sie den Sattel in einer Linie zum Rahmen aus, wenn Sie den Sattel auf die richtige Höhe gebracht haben.
4. Um die Einstellung zu fixieren, drehen Sie die Klemmschraube im Uhrzeigersinn fest.
 - Beachten Sie dabei das Drehmoment der Klemmschraube > Kap. 12.1 auf Seite 29.
5. Prüfen Sie, ob sich der Sattel verdrehen lässt.
 - Wenn Sie den Sattel verdrehen können, prüfen Sie die Sattelstützenklemmung.

34.2 Sattelposition einstellen

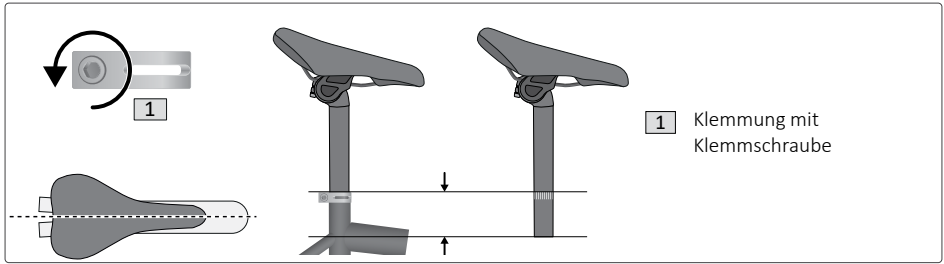

Abb. 21: Sattelposition einstellen

1. Lösen Sie die Schrauben an der Sattelstütze entgegen dem Uhrzeigersinn.
2. Neigen und verschieben Sie den Sattel in die gewünschte Position.
3. Um die Einstellung zu fixieren, drehen Sie die Schrauben an der Sattelstütze im Uhrzeigersinn fest.
 - Beachten Sie dabei das Drehmoment der Schrauben > Kap. 12.1 auf Seite 29.
4. Prüfen Sie, ob sich der Sattel bewegen lässt.
 - Wenn sich der Sattel bewegen lässt, wenden Sie sich an Ihren Fachhändler.

LENKER

35 Lenker einstellen

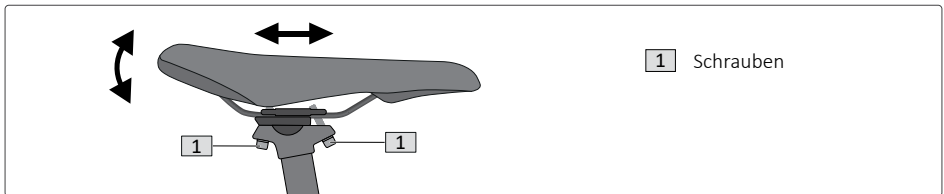
HINWEIS**Beschädigungsgefahr!**

Bei einem Lenkervorbau mit Außenklemmung kann das Steuerkopflager beschädigt werden, wenn Sie die Einstellung der Lenkerrichtung unsachgemäß vornehmen.

» Ziehen Sie die obere Schraube am Lenkervorbau mit Außenklemmung nur so fest an, dass das Steuerkopflager fixiert ist, Lager und Lenker dabei aber frei beweglich bleiben.



Abb. 22: Lenkervorbau einstellen (Klemmung mit Klemmschraube)

1. Entfernen Sie die Abdeckkappe an der Oberseite des Lenkervorbaus.
2. Lösen Sie die darunterliegende Schraube eine Umdrehung entgegen dem Uhrzeigersinn.
3. Lösen Sie die Schrauben an der Schaftklemmung soweit, dass der Lenker sich gegen das Vorderrad verdrehen lässt.
4. Stellen Sie das Steuerkopflager wie im Folgenden beschrieben ein.
 - Drehen Sie die Schraube an der Oberseite des Lenkervorbaus in kleinen Schritten fest (pro Schritt etwa $\frac{1}{8}$ Umdrehung im Uhrzeigersinn).
 - Halten Sie dabei die Bremse für das Vorderrad gedrückt.
 - Wenn Sie nun versuchen das Pedelec vor- und zurückzuschieben, muss das Steuerkopflager fixiert sein und darf kein Spiel haben.
 - Heben Sie das Pedelec am Rahmen an. Wenn Sie nun den Rahmen zu einer Seite neigen, muss das Vorderrad in dieser Haltung beweglich sein und sich von selbst nach links bzw. rechts bewegen.
5. Richten Sie den Lenker im 90°-Winkel zum Vorderrad aus.
6. Drehen Sie die Schrauben an der Schaftklemmung fest.
 - Beachten Sie dabei das Drehmoment der Schraube > Kap. 12.1 auf Seite 29.
7. Bringen Sie die Abdeckkappe wieder auf der Oberseite des Lenkervorbaus an.

FEDERGABEL

36 Allgemeine Informationen

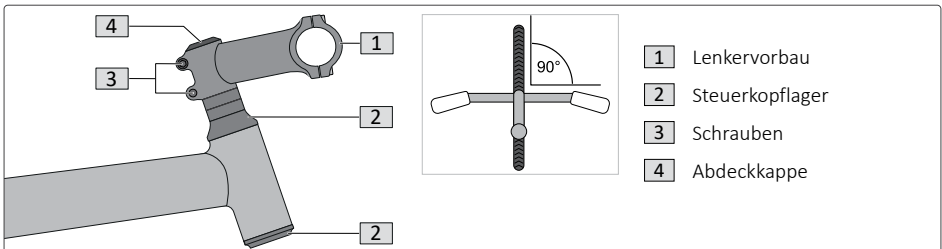
! WARNUNG**Unfall- und Verletzungsgefahr!**

Eine unsachgemäß eingestellte Federung kann die Bodenhaftung Ihres Pedelecs beeinträchtigen (abhängig von der jeweiligen Fahrbahnbeschaffenheit), wodurch ggf. die Gefahr von Unfällen und Verletzungen steigt. Bei unsachgemäßer Handhabung der unter Spannung stehenden Federungskomponenten können Sie sich verletzen.

- » Lassen Sie die Grundeinstellung der Federung von Ihrem Fachhändler vornehmen.
- » Lassen Sie Federungskomponenten ausschließlich von Ihrem Fachhändler ausbauen und reparieren.

HINWEIS**Beschädigungsgefahr!**

Unsachgemäße Einstellung bzw. Handhabung können den Fahrkomfort beeinträchtigen und das Pedelec sowie die Federungskomponenten beschädigen.

- » Lassen Sie pneumatische Federungskomponenten von Ihrem Fachhändler einstellen.
- » Lassen Sie die Federungskomponenten von Ihrem Fachhändler prüfen, wenn Sie beim Ein- oder Ausfedern ungewöhnliche Geräusche oder harte Stöße bemerken.

HINWEIS**Beschädigungsgefahr!**

Durch dauerhafte Aktivierung der Lock-Out-Funktion erhöht sich der Verschleiß an den betroffenen Federungskomponenten.

- » Verwenden Sie die Lock-Out-Funktion nur dann, wenn dies merklich das Fahrverhalten verbessert.
- » Achten Sie darauf, die Lock-Out-Funktion wieder zu deaktivieren, wenn die Fahrsituation dies zulässt.

Eine individuell auf den Fahrer eingestellte Federung erhöht den Fahrkomfort und die Fahrsicherheit auf unebenen Streckenverläufen.

Modellabhängig verfügt Ihr Pedelec über eine Federgabel anstelle einer herkömmlichen Vorderradgabel. Die Federgabel federt Stöße und Fahrbahnunebenheiten am Vorderrad ab.

36.1 Funktionsweise und Begriffe

Beim Einfedern sinken die Tauchrohre der entsprechenden Federung in ihre Aufnahmen und drücken die Feder im Inneren der Federungskomponente zusammen. Beim Ausfedern schiebt die Feder im Inneren die Tauchrohre wieder in ihre ursprüngliche Position.

Durch Einstellung der Federspannung bestimmen Sie, wie schwer die Federgabel bei Belastung einfedert bzw. wie stark ihr Widerstand gegen das Einfedern ist.

Hydraulische Dämpfer sorgen für ein kontrolliertes und einstellbares Ausfedern. Durch Einstellung von Druck- und Zugstufe der Dämpfer kann die Geschwindigkeit bestimmt werden, mit der die Feder ein- bzw. ausfedert.

Allgemein gilt:

- Je stärker die Druck- bzw. Zugstufe der Dämpfer eingestellt ist, desto träger bewegt sich die Federgabel;
- je schwächer sie eingestellt ist, desto leichtgängiger/schneller bewegt sich die Federgabel zurück in ihre ursprüngliche Position.

Der Begriff Sag (engl. „Senken“) bezeichnet das Einfedern durch das Körpergewicht des Fahrers. In der Regel liegt der optimale Sag einer Federgabel bei 15-30 % des Gesamtfederweges.

Die Federung sollte im entsprechenden Verhältnis einfedern, wenn sich der Fahrer auf den Sattel setzt.

36.2 Federspannung und Lock-Out-Funktion



Abb. 23: Federspannung (links) und Lock-Out-Funktion (rechts) an der Federgabel

Federspannung einstellen

Wenn Ihr Pedelec über eine mechanische Federung mit Stahl- oder Titanfeder verfügt, können Sie die Federspannung in der Regel eigenständig einstellen, wenn Sie über das nötige Fachwissen verfügen.

1. Nehmen Sie eine ggf. vorhandene Abdeckkappe am linken Standrohr ab.
2. Drehen Sie den Drehknopf am Standrohr:
 - im Uhrzeigersinn (+), um die Federvorspannung zu erhöhen.
 - entgegen dem Uhrzeigersinn (-), um die Federvorspannung zu verringern.Achten Sie dabei darauf, die Federspannung auf beiden Seiten gleich stark einzustellen.
3. Wenden Sie sich an Ihren Fachhändler, wenn Sie Probleme beim Einstellen der Federung haben oder unsicher sind.

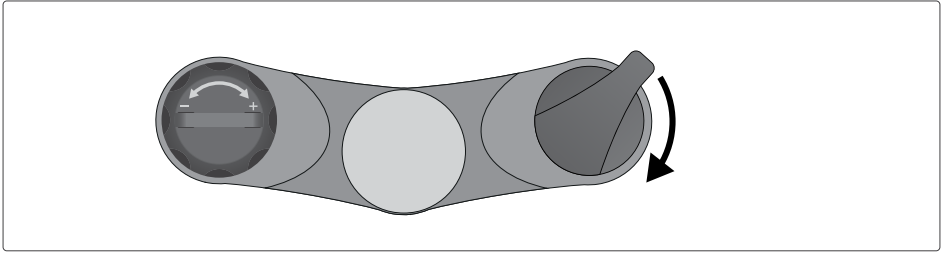
Lock-Out-Funktion

Die Lock-Out-Funktion aktivieren Sie mit dem Drehknopf am rechten Standrohr der Federgabel.

- Drehen Sie den Drehknopf um eine Viertel-Umdrehung im Uhrzeigersinn, um die Lock-Out-Funktion zu aktivieren.
- Drehen Sie den Drehknopf um eine Viertel-Umdrehung entgegen dem Uhrzeigersinn, um die aktivierte Lock-Out-Funktion zu deaktivieren.

i INFORMATION

Mit der Lock-Out-Funktion können Sie die Federgabel komplett sperren, z. B. wenn Sie kräftig in die Pedale treten und Ihr Vorankommen bzw. der Fahrkomfort durch die Federung ggf. beeinträchtigt wird.

- Beachten Sie, dass die Federung auch mit aktivierter Lock-Out-Funktion bei Fahrbahnunebenheiten bis zu 15 mm einfedern kann.

36.3 Verschleiß und Wartung

Lassen Sie die Federung von Ihrem Fachhändler prüfen, wenn Sie beim Ein- oder Ausfedern ungewöhnliche Geräusche bemerken oder Sie den Eindruck haben, dass die Federung keinerlei Widerstand beim Einfedern hat.

36.4 Reinigung und Pflege

- Achten Sie darauf, dass die Gleitflächen und Dichtungen der Federung frei von Schmutz sind.
 - Wischen Sie Verunreinigungen mit einem sauberen, ggf. leicht eingeölkten Tuch ab.
- Tragen Sie nach der Reinigung etwas Schmiermittel auf die Gleitflächen auf, z. B. Universalöl. Lassen Sie sich ggf. von Ihrem Fachhändler zu geeigneten Schmier- und Pflegemitteln beraten.
 - Üben Sie nach dem Schmieren fünfmal Druck auf die Federung aus, so dass sie einfedert.
 - Entfernen Sie anschließend überschüssiges Schmiermittel mit einem sauberen Tuch.

WEITERE KOMponentEN

37 Beleuchtung

37.1 Allgemeine Informationen

Für die Teilnahme am Straßenverkehr in Deutschland (StVZO), muss ein Pedelec über folgende Beleuchtungskomponenten verfügen:

- Scheinwerfer
- Schlusslicht
- Rückstrahler an den Pedalen
- Seitenstrahler bzw. Leuchtstreifen
- weißer Rückstrahler vorn
- roter Rückstrahler hinten



Abb. 24: Beleuchtungskomponenten am Pedelec

- Verwenden Sie das Pedelec nur im Straßenverkehr, wenn alle Beleuchtungskomponenten den nationalen und regionalen Anforderungen entsprechen.
- Informieren Sie sich zu nationalen Gesetzen und Vorgaben.
- Lassen Sie eine defekte Beleuchtung von Ihrem Fachhändler erneuern.

Modellabhängig werden Scheinwerfer und Schlussleuchte mit einem Dynamo oder mit einer separaten Batterie oder einem Akku in der jeweiligen Beleuchtungskomponente betrieben.

37.2 Montageorte

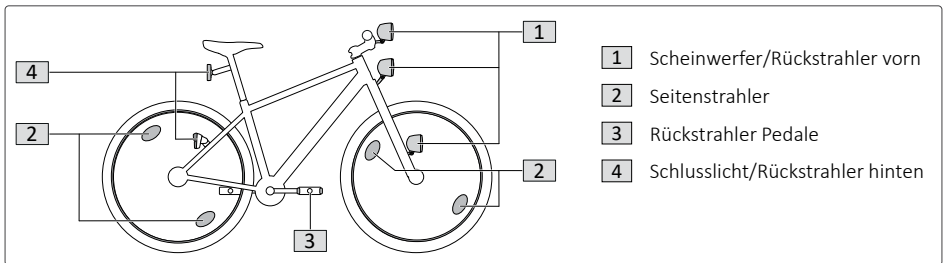
Modellabhängig sind Scheinwerfer und Schlussleuchte an einem der folgenden Montageorte montiert:

Scheinwerfer/Rückstrahler vorn

- am Lenker
- am Steuerkopfrohr
- an der Gabel

Schlussleuchte/Rückstrahler hinten

- am Gepäckträger
- am Schutzblech
- an der Sitzstrebe

37.3 Beleuchtung ein- und ausschalten

WARNUNG

Unfall- und Verletzungsgefahr!

Beim Fahren mit unzureichender oder ohne Beleuchtung werden Sie ggf. von anderen Verkehrsteilnehmer schlecht gesehen oder können Gefahren (z. B. Hindernisse) nicht erkennen.

» Schalten Sie die Beleuchtung immer ein, wenn Sie bei schlechten Sichtverhältnissen (z. B. Nebel, Dämmerung) oder im Dunkeln fahren.

WARNUNG

Unfall- und Verletzungsgefahr!

Wenn Sie beim Fahren vom Einschalten der Beleuchtung abgelenkt werden, besteht erhöhte Unfall- und Verletzungsgefahr.

» Schalten Sie die Beleuchtung vor Fahrtantritt ein oder halten Sie an, um die Beleuchtung einzuschalten.

WARNUNG

Unfall- und Verletzungsgefahr!

Wenn der Scheinwerfer zu hoch strahlt, können entgegenkommende Verkehrsteilnehmer geblendet werden. Es besteht Unfall- und Verletzungsgefahr.

» Richten Sie den Scheinwerfer so aus, dass entgegenkommende Verkehrsteilnehmer nicht von dessen Licht geblendet werden.

Mit Seitenläuferdynamo betriebene Beleuchtung

- Die Beleuchtung wird aktiviert, indem Sie von oben auf den Druckpunkt am Dynamo drücken, sodass sich der Dynamo an die Radflanke legt.
- Die Beleuchtung wird deaktiviert, indem Sie den Dynamo von der Radflanke wegdrücken, sodass er zurück in die ursprüngliche Position schwenkt.

Mit Nabendynamo oder separater Batterie betriebene Beleuchtung

- Die Beleuchtung wird aktiviert, indem Sie den Ein-/Ausschalter auf Position I (EIN) stellen.
- Die Beleuchtung wird deaktiviert, indem Sie den Ein-/Ausschalter auf Position O (AUS) stellen.

38 Schnellspanner

WARNUNG

Unfall- und Verletzungsgefahr!

Unschlaggemäß geschlossene oder unschlaggemäß eingestellte Schnellspanner können sich während des Fahrens öffnen, sodass die entsprechenden Komponenten nicht mehr sicher fixiert sind.

- » Stellen Sie vor dem Losfahren sicher, dass alle Schnellspanner mit ausreichend Vorspannung geschlossen sind und am Bauteil bzw. am Rahmen anliegen.
- » Nehmen Sie den Aus- bzw. Einbau von Laufrädern, die mit Schnellspannachsen fixiert sind, nur dann selbst vor, wenn Sie über ausreichend Sachkenntnis verfügen. Wenden Sie sich andernfalls an Ihren Fachhändler.

VORSICHT

Verletzungsgefahr!

Wenn Sie unachtsam an einem Schnellspanner hantieren, können Sie sich die Finger quetschen.

- » Gehen Sie beim Öffnen und Schließen der Schnellspanner umsichtig vor und achten Sie auf Ihre Finger.

Mit Schnellspannern fixierte Komponenten können ohne Werkzeug schnell eingestellt oder aus- bzw. eingebaut werden.



Abb. 25: Schnellspanner

Schnellspanner öffnen und schließen

- Zum Öffnen ziehen Sie den Schnellspannhebel nach außen (weg von dem Bauteil, an dem er im geschlossenen Zustand anliegt).
- Zum Schließen klappen Sie den Schnellspannhebel gegen das entsprechende Bauteil, so dass er maximal daran anliegt.

- Passen Sie die Einstellung des Schnellspanners an, wenn Sie feststellen, dass der Schnellspanner die Komponente nicht sicher fixiert oder wenn sich der Schnellspanner zu leichtgängig schließen lässt.
- Lassen Sie verschlissene oder beschädigte Schnellspanner von Ihrem Fachhändler durch geeignete Original-Ersatzteile ersetzen.

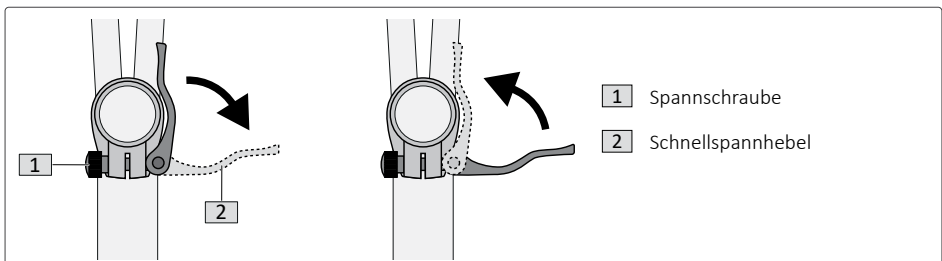
Schnellspanner einstellen

1. Öffnen Sie den Schnellspannhebel.
2. Drehen Sie die Spannschraube eine Vierteldrehung im Uhrzeigersinn.
3. Schließen Sie den Schnellspannhebel.
4. Prüfen Sie, ob der Schnellspanner seine Komponente nun sicher fixiert.
Wiederholen Sie den Vorgang so lange, bis der Schnellspanner seine Komponente im geschlossenen Zustand sicher fixiert.

Wenn sich die Komponente nicht sicher fixieren lässt, wenden Sie sich an Ihren Fachhändler.

39 Glocke

Modellabhängig ist das Pedelec bei Auslieferung mit einer Glocke ausgestattet. Wenn das Pedelec nicht mit einer Glocke ausgestattet ist, können Sie diese nachrüsten.

- Wenden Sie sich bei Beratungsbedarf an Ihren Fachhändler.

Damit Sie anderen Verkehrsteilnehmern während des Fahrens gut hörbare akkustische Signale geben können, muss das Pedelec mit einer entsprechenden Glocke ausgestattet sein, wenn Sie damit am Straßenverkehr teilnehmen.

- Wenden Sie sich an Ihren Fachhändler, um die Glocke austauschen zu lassen, wenn Sie kein deutlich hörbares Signal mit der am Pedelec angebrachten Glocke erzeugen können.
- Positionieren Sie die Glocke so am Lenker, dass Sie sie bequem erreichen können, ohne die Hand vom Lenkergriff zu nehmen.

40 Gepäckträger

HINWEIS

Beschädigungsgefahr!

Durch unsachgemäße Montage oder Verwendung eines Gepäckträgers können Komponenten des Pedelecs beschädigt werden.

- » Wenn Sie das Pedelec ggf. nachträglich mit einem optional erhältlichen Gepäckträger ausstatten möchten, stellen Sie sicher, dass das Pedelec dafür geeignet ist. Lassen Sie den Gepäckträger von Ihrem Fachhändler montieren.
- » Verwenden Sie zur Nach- oder Umrüstung nur gemäß DIN EN ISO 11243 zertifizierte Gepäckträger.
- » Nehmen Sie keine baulichen Veränderungen am Gepäckträger vor. Dies kann seine Stabilität beeinträchtigen.
- » Beachten Sie beim Beladen des Gepäckträgers die Angaben zur maximalen Belastbarkeit des Gepäckträgers und das maximal zulässige Gesamtgewicht des Pedelecs.

Auf dem Gepäckträger können Sie leichtes Gepäck transportieren, das Gepäck wird dabei mit einem Klemmsystem, Klemmbügel oder mit Spanngurten auf dem Gepäckträger fixiert.

- Stellen Sie anhand der Einprägung auf dem Gepäckträger sicher, wie hoch die maximale Belastung des Gepäckträgers ist, wenn diese dort vermerkt ist, oder wenden Sie sich an Ihren Fachhändler.
- Beachten Sie die Informationen zur Verwendung des Gepäckträgers > Kap. 47.1 "Gepäckträger verwenden" auf Seite 93.

41 Ständer

INFORMATION

Modellabhängig ist das Pedelec bei Auslieferung mit einem Ständer ausgestattet.

- Wenn das Pedelec nicht mit einem Ständer ausgestattet ist, wenden Sie sich an Ihren Fachhändler. Dieser kann Ihnen Auskunft dazu geben, ob Sie nachträglich einen Ständer an Ihrem Pedelec montieren können.

Sie können das Pedelec mit dem Ständer beim Abstellen abstützen, sodass es aufrecht stehen bleibt.

Wenn Sie das Pedelec abstellen möchten:

1. Pedelec festhalten.
2. Mit dem Fuß den Ständer ausklappen, so dass er einrastet.
3. Das Pedelec vorsichtig auf den Ständer lehnen.
4. Wenn das Pedelec sicher steht, können Sie es loslassen.

Wenn Sie das abgestellte Pedelec verwenden oder bewegen möchten:

1. Pedelec festhalten.
2. Das Pedelec aufstellen, um den Ständer zu entlasten.
3. Mit dem Fuß den Ständer einklappen, so dass er einrastet.

Modellabhängig können Sie die Einstellung/Ausrichtung des Ständers korrigieren, damit das Pedelec sicher darauf steht.

- Nehmen Sie die Einstellung des Ständers vor, wenn er das Pedelec nicht sicher stützt.
- Wenden Sie sich an Ihren Fachhändler, wenn Sie Probleme beim Einstellen des Ständers haben oder unsicher sind.

AUFBEWAHRUNG UND TRANSPORT

42 Aufbewahrung des Pedelecs

**WARNUNG****Unfall- und Verletzungsgefahr!**

Wenn der E-Antrieb versehentlich in Gang gesetzt wird oder wenn Kinder oder Personen, die körperlich oder geistig beeinträchtigt sind, Zugriff auf Ihr Pedelec haben, kann dies Unfälle und schwere Verletzungen zur Folge haben.

- » Entnehmen Sie immer den Akku, bevor Sie Ihr Pedelec für längere Zeit abstellen oder lagern.
- » Sichern und stellen Sie Ihr Pedelec so ab, dass Unbefugte (insbesondere Kinder) keinen Zugriff darauf haben.

HINWEIS**Beschädigungsgefahr!**

Durch unsachgemäße Aufbewahrung können Sie den E-Antrieb bzw. dessen Komponenten beschädigen.

- » Beachten Sie die Lagertemperaturen für die Komponenten des E-Antriebs, um Beschädigungen und Funktionsbeeinträchtigungen zu vermeiden.
- » Beachten Sie die Angaben zur Aufbewahrung in den entsprechenden Herstelleranleitungen zum E-Antrieb (insbesondere zum Akku) und zu ggf. weiteren Pedelec-Komponenten.

1. Reinigen Sie das Pedelec, bevor Sie es längere Zeit abstellen
> Kap. 44.3 "Pedelec reinigen und pflegen" auf Seite 89.
2. Wenn das Pedelec über eine Kettenschaltung verfügt, schalten Sie vorne auf das kleine Kettenblatt und hinten auf das kleinste Ritzel, um die Seilzüge soweit wie möglich zu entlasten.
3. Bewahren Sie das Pedelec in einem trockenen Raum, frostfrei und vor großen Temperaturunterschieden geschützt auf.
4. Hängen Sie das Pedelec ggf. am Rahmen auf, um eine Verformung der Reifen zu vermeiden.
5. Bewahren Sie Akku, Ladegerät und ggf. weitere Komponenten separat vom Pedelec auf und beachten Sie die Angaben in den entsprechenden Herstelleranleitungen.

43 Transport von Pedelecs

WARNUNG

Unfall- und Verletzungsgefahr!

Wenn der E-Antrieb versehentlich in Gang gesetzt wird, kann dies Unfälle und schwere Verletzungen zur Folge haben.

» Entnehmen Sie immer den Akku, bevor Sie Ihr Pedelec für längere Zeit abstellen oder lagern.

HINWEIS

Beschädigungsgefahr!

Durch unsachgemäßen Transport können Sie das Pedelec oder den E-Antrieb bzw. dessen Komponenten beschädigen.

- » Sichern Sie das Pedelec so, dass es während des Transports nicht verrutschen oder herunterfallen kann.
- » Transportieren Sie den Akku vorsichtig und achten Sie darauf, dass er gegen Stöße und Schläge gesichert ist.
- » Entnehmen Sie ggf. neben dem Akku weitere empfindliche Komponenten (z. B. Display) vor dem Transport vom Pedelec oder schützen Sie die Komponenten auf andere Art, um Beschädigungen während des Transports zu vermeiden.
- » Beachten Sie die Angaben zum Transport in den entsprechenden Herstelleranleitungen zum E-Antrieb und ggf. zu weiteren Komponenten.
- » Schalten Sie den E-Antrieb aus und entnehmen Sie den Akku vom Pedelec.

1. Bringen Sie ggf. die Transportsicherung an, wenn Ihr Pedelec mit einer Scheibenbremse ausgestattet ist, die über eine Transportsicherung verfügt.
 - Wenden Sie sich an Ihren Fachhändler, um sich die Handhabung der Transportsicherung erklären zu lassen.
2. Bringen Sie das Pedelec für den Transport auf dem Fahrradträger an. Beachten Sie dazu die Angaben in der Herstelleranleitung zum Fahrradträger und ggf. zu weiteren Komponenten.
 - Verwenden Sie ausschließlich zugelassene Fahrradträger, auf denen Sie das Pedelec aufrecht stehend transportieren.
 - Wenden Sie sich ggf. an Ihren Fachhändler, um sich über geeignete Fahrradträger zu informieren.

Wenn Sie planen, das Pedelec im Bus, Flugzeug, Schiff oder Zug mitzunehmen bzw. zu transportieren:

- Informieren Sie sich vor Reiseantritt bei der entsprechenden Verkehrsgesellschaft nach den Transportbedingungen für den Akku und das Pedelec.

ENTSORGUNG

Entsorgen Sie die Verpackung sortenrein.

- Geben Sie Pappe und Karton zum Altpapier, Folien in die Wertstoffsammlung.

Entsorgen Sie Schmier-, Reinigungs- und Pflegemittel umweltgerecht. Diese Mittel gehören nicht in den Hausmüll, in die Kanalisation oder in die Natur.

- Lesen Sie die Hinweise auf der Verpackung.
- Entsorgen Sie Schmier-, Reinigungs- und Pflegemittel über eine Sammelstelle für Sonderabfälle.

Reifen und Schläuche sind kein Rest- oder Hausmüll.

- Entsorgen Sie Schläuche und Reifen bei einem Wertstoffhof oder einer Sammelstelle Ihrer Stadt bzw. Gemeinde.

Pedelec entsorgen

	<p>Für die Entsorgung eines Pedelecs gelten die EU-Richtlinien für Elektro-Altgeräte (Richtlinie 2012/19/EU) und für Altakkumulatoren (Richtlinie 2006/66/EG), wonach die entsprechenden Komponenten getrennt gesammelt und einer umweltgerechten Entsorgung zugeführt werden müssen.</p> <p>Sie als Verbraucher sind gesetzlich dazu verpflichtet, elektrische und elektronische Geräte sowie Akkus und Batterien am Ende ihrer Lebensdauer bei den dafür eingerichteten öffentlichen Sammelstellen ab- oder an den Fachhandel zurückzugeben.</p>
--	--

1. Entnehmen Sie den Akku zur Energieversorgung des E-Antriebs und entfernen Sie ggf. weitere am Pedelec verbaute Akkus und Batterien sowie alle Komponenten und Bedienteile, die Akkus oder Batterien enthalten, vom Pedelec.
2. Entsorgen Sie Ihr Pedelec (ohne Akkus/Batterien) als Elektroaltgerät.
 - Informieren Sie sich bei der Stadt- oder Kommunalverwaltung über kostenfreie Sammelstellen für Elektroaltgeräte und/oder Annahmestellen, über die Elektroaltgeräte einer Wiederverwendung zugeführt werden.
 - Löschen Sie ggf. auf Zubehör-Geräten gespeicherte personenbezogene Daten, bevor Sie Ihr Pedelec bei der Sammelstelle abgeben. Diese Aufgabe liegt in Ihrer Verantwortlichkeit.
3. Entsorgen Sie den entnommenen Akku und ggf. weitere vom Pedelec entfernten Akkus und Batterien als Sondermüll bei einem Wertstoffhof oder einer Sammelstelle Ihrer Stadt bzw. Gemeinde.

WIE SIE DAS PEDELEC HANDHABEN

44 Bedienschritte im Überblick

INFORMATION

In diesem Abschnitt sind die erforderlichen Bedienschritte für die Verwendung des Pedelecs zusammengefasst und in Kürze beschrieben.

Detaillierte Beschreibungen zu den einzelnen Funktionen und Vorgängen inklusive aller relevanter Details und Warnhinweise finden Sie in den jeweiligen separaten Abschnitten zu den entsprechenden Komponenten.

- Lesen Sie die separaten Detailabschnitte unbedingt vollständig vor der ersten Verwendung des Pedelecs. Es reicht nicht aus, nur den vorliegenden Abschnitt "Wie Sie das Pedelec handhaben" zu lesen!
- Schlagen Sie in den separaten Detailabschnitten nach, wenn Sie unsicher in der Verwendung sind oder Probleme bei der Verwendung haben.

44.1 Vorbereitung

Sie fahren das erste Mal mit Ihrem Pedelec

1. Stellen Sie Sattel und Lenker korrekt ein, damit Sie beim Fahren die richtige Sitzposition auf dem Pedelec einnehmen können
 - > Kap. 34 "Sattel einstellen" auf Seite 70,
 - > Kap. 35 "Lenker einstellen" auf Seite 73.
2. Machen Sie sich mit Ihrem Pedelec vertraut
 - > Kap. 15 "Pedelec kennenlernen" auf Seite 34.
3. Kontrollieren Sie vor dem Fahrtantritt die Komponenten des Pedelecs
 - > Kap. 16 "Pedelec vor Fahrtantritt kontrollieren" auf Seite 34.

Sie sind bereits mit dem Pedelec vertraut bzw. fahren regelmäßig damit

- Kontrollieren Sie vor dem Fahrtantritt die Komponenten des Pedelecs
 - > Kap. 16 "Pedelec vor Fahrtantritt kontrollieren" auf Seite 34.

44.2 Pedelec verwenden

Bremsen

> Kap. 25.3 "Scheibenbremse bedienen" auf Seite 54

- Ziehen Sie den Bremshebel zum Lenkergriff hin, um das entsprechende Laufrad abzubremsen.
 - Ziehen Sie den Bremshebel stärker oder maximal, wird die Bremskraft erhöht bzw. maximiert ("Vollbremsung").
 - Ziehen Sie den Bremshebel weniger stark oder lassen ihn los, wird die Bremskraft verringert bzw. nicht mehr gebremst.

Gang wechseln

> Abschnitt "Gangschaltung" auf Seite 59

- Wechseln Sie mithilfe des Bedienelements für die Gangschaltung in einen höheren oder niedrigeren Gang.

Gepäck transportieren

> Kap. 47 "Gepäck transportieren" auf Seite 92

- Transportieren Sie Gepäck auf dem Gepäckträger oder ggf. in einem Anhänger. Verwenden Sie geeignete Fahrradtaschen, um das Gepäck sicher zu verstauen.

Kinder mitnehmen/transportieren

> Kap. 46 "Mitnahme von Kindern" auf Seite 91

- Die Mitnahme von Kindern in Kindersitzen oder Kinderanhängern ist nicht gestattet.
> Abschnitt "Fahrzeugpass" auf Seite 98.

44.3 Pedelec reinigen und pflegen

Reinigen Sie regelmäßig das Pedelec bzw. die am Pedelec verbauten Komponenten.

Pedalantrieb / Komponenten

> Kap. 19.3 "Reinigung und Pflege" auf Seite 38

E-Antrieb

> Kap. 21.6 "Reinigung und Pflege" auf Seite 48 und Herstelleranleitung zum E-Antrieb

Vorderrad- und Hinterradbremse

> Kap. 25.8 "Reinigung und Pflege" auf Seite 58

Komponenten der Gangschaltung

> Kap. 28.5 "Reinigung und Pflege" auf Seite 62

44.4 Regelmäßige Kontrolle der Pedelec-Komponenten

Kontrollieren Sie halbjährlich Zustand und Funktion der am Pedelec verbauten Komponenten:

Pedalantrieb / Komponenten

> Kap. 19.2 "Verschleiß und Wartung" auf Seite 38

E-Antrieb

> Abschnitt "Besonderheiten zum E-Antrieb" auf Seite 39 und Herstelleranleitung zum E-Antrieb

Vorderrad- und Hinterradbremse

> Kap. 25.7 "Verschleiß und Wartung" auf Seite 58

Komponenten der Gangschaltung

> Kap. 28.3 "Kettenschaltung prüfen" auf Seite 61

> Kap. 28.4 "Verschleiß und Wartung" auf Seite 62

45 Nach einem Sturz



WARNUNG

Unfall- und Verletzungsgefahr!

Beschädigte Pedelec-Komponenten können unvermittelt brechen oder anderweitig versagen.

- » Verwenden Sie das Pedelec nicht, wenn es beschädigt ist oder wenn Sie Schäden vermuten.
- » Lassen Sie nach Stürzen oder Unfällen das Pedelec von Ihrem Fachhändler prüfen.
- » Lassen Sie beschädigte Komponenten durch geeignete Originalteile ersetzen.
- » Versuchen Sie keinesfalls, verbogene Teile selbst geradzubiegen.

Bei Unfällen und Stürzen können Beschädigungen am Pedelec entstehen, die nicht auf den ersten Blick zu sehen sind, z. B. Haarrisse.

- Lassen Sie Komponenten aus Carbon nach einem Sturz immer von Ihrem Fachhändler durch geeignete Originalteile ersetzen.
- Wenn der Sturz mit eingesetztem Akku passiert ist: Verwenden Sie den Akku nicht mehr, sondern tauschen Sie den Akku gegen einen geeigneten Originalakku aus. Beachten Sie dazu auch die Herstelleranleitung zum E-Antrieb.
- Kontrollieren Sie nach einem leichteren Sturz – z. B. wenn das Pedelec umgekippt ist – Zustand und Funktion der am Pedelec verbauten Komponenten selbst.

46 Mitnahme von Kindern

Die Mitnahme von Kindern in Kindersitzen oder Kinderanhängern ist nicht gestattet.

Beachten Sie dazu die Angaben im Fahrzeugpass > Abschnitt "Fahrzeugpass" auf Seite 98.

47 Gepäck transportieren

**WARNUNG****Unfall- und Verletzungsgefahr!**

Unsachgemäßer Transport von Gepäck gefährdet die Verkehrssicherheit. Es besteht erhöhte Unfall- und Verletzungsgefahr.

» Befestigen Sie keine Gepäckstücke am Lenker. Ausgenommen es handelt sich um geeignete spezielle Lenkertaschen.

HINWEIS**Beschädigungsgefahr!**

Durch unsachgemäße Verwendung von Gepäckträgern und/oder Anhängern können Pedelec-Komponenten beschädigt werden.

» Beachten Sie beim Transportieren von Gepäck die Angaben zur maximalen Belastbarkeit von Gepäckträger bzw. Anhänger und das maximal zulässige Gesamtgewicht des Pedelecs.

» Verwenden Sie Gepäckträger und/oder Anhänger nicht mit dafür ungeeigneten Pedelecs.

Das Verwenden eines Anhängers mit Ihrem Pedelec ist nicht gestattet.

Beachten Sie dazu die Angaben im Fahrzeugpass > Abschnitt "Fahrzeugpass" auf Seite 98.

47.1 Gepäckträger verwenden

 **WARNUNG****Unfall- und Verletzungsgefahr!**

Unsachgemäßes Beladen des Gepäckträgers gefährdet die Verkehrssicherheit. Es besteht erhöhte Unfall- und Verletzungsgefahr.

- » Sichern Sie das Gepäck auf dem Gepäckträger, um zu vermeiden, dass es herunterfällt oder verrutscht. Verwenden Sie dazu ausschließlich unbeschädigte Spanngurte o. Ä..
- » Achten Sie darauf, dass der Schwerpunkt des Gepäcks mittig liegt.
- » Verwenden Sie ausschließlich geeignete Fahrradtaschen aus dem Fachhandel.
- » Bedenken Sie, dass sich die Fahreigenschaften Ihres Pedelecs durch das zusätzliche Gewicht verändern können.

 **VORSICHT****Verletzungsgefahr!**

An den Klemmbügeln können Sie sich die Finger klemmen, zurückschnellende Spanngurte können Sie treffen und verletzen.

- » Lassen Sie Klemmbügel und/oder Spanngurte nicht abrupt los, sondern führen Sie sie vorsichtig in entspannte Position/Länge.

- Beladen Sie den Gepäckträger so, dass keine Beleuchtungskomponente (Scheinwerfer, Rücklicht, Reflektoren) verdeckt ist.
- Achten Sie beim Beladen mit schwereren Gepäckstücken darauf, diese z. B. in Packtaschen möglichst weit unten zu platzieren, um einen tiefen Schwerpunkt des Gepäcks zu erreichen.
- Achten Sie immer darauf, dass Spanngurte o. Ä. sicher fixiert sind und nicht in bewegliche Teile geraten können.

GARANTIEBESTIMMUNGEN

Um einen effizienten Service bieten zu können, bitten wir Sie, die IDEAL-FAHRRAD-GARANTIE-KARTE zu verwenden. Sofern ein Material- oder Verarbeitungsfehler auftritt, deckt die Garantie den Ersatz des Rahmens ab. Der Fehler muss innerhalb der Garantiezeit durch einem IDEAL Fahrradfachhändler verifiziert werden. Die Garantiezeit beginnt ab dem Kaufdatum und beträgt 3 (drei) Jahre. Alle anderen Komponenten besitzen ab dem Kaufdatum eine zweijährige Garantie auf die Verarbeitung und das Material.

Ansprüche innerhalb dieser Garantie können nur von dem Erst-Eigentümer erhoben und müssen durch eine datierte Originalrechnung nachgewiesen werden. Bitte richten Sie Ihre Ansprüche an Ihren IDEAL Fahrradfachhändler bei dem Sie das Fahrrad (Pedelec) gekauft haben. Die oben genannten Garantiezeiten werden nur gewährt, wenn das Fahrrad (Pedelec) mindestens einmal im Jahr von einem IDEAL Fahrradfachhändler, entsprechend den in dieser Betriebsanleitung genannten Anforderungen, gewartet wurde.

Für diesen Zweck finden Sie im letzten Teil der Originalbetriebsanleitung einen 5-Jahres Wartungsplan. Der IDEAL Fahrradfachhändler muss die jährlich durchgeführten Inspektionen durch eine Unterschrift und einen Stempel bestätigen. Wenn Sie Ihr IDEAL Fahrrad (Pedelec) länger als fünf Jahre besitzen können Sie den Serviceplan fotokopieren und die Kopie anfügen. Die Kosten für die Inspektion und den Service müssen von dem Besitzer des IDEAL Fahrrades (Pedelec) getragen werden. Im Falle einer Reklamation steht es IDEAL frei zwischen einer Reparatur oder dem Ersatz des betroffenen Bauteiles zu wählen. Nicht defekte Teile werden ausschließlich auf Kosten des Eigentümers ersetzt. Am Ende der Betriebsanleitung befindet sich die Übergabedokumentation, diese muss vom Kunden ausgefüllt und unterschrieben werden. Eine Kopie mit der Kenntnisname und der Unterschrift des Kunden verbleibt bei dem IDEAL Fahrradfachhändler. Wird ein Garantieanspruch gemeldet muss die Übergabe-Dokumentation zusammen mit dem defekten Teil vorgelegt werden. Andernfalls können keine Garantieleistungen gewährt werden.

AUSSCHLUSS

Normaler Verschleiß und Abnutzung ist von der Garantie ausgeschlossen. Bitte lesen Sie den nächsten Abschnitt, um mehr über die Bauteile zu erfahren, die in diese Kategorie fallen. Der Hersteller der Marke IDEAL ist nicht verpflichtet Defekte am Fahrrad (Pedelec) und/oder seiner Komponenten zu beheben die durch fehlerhaften Gebrauch, Vernachlässigung, Unfallschäden, Missbrauch, unsachgemäße Montage und unsachgemäße Wartung, durch andere als einem IDEAL Fahrradfachhändler, verursacht worden sind. Diese Garantie verliert ihre Gültigkeit wenn das Fahrrad (Pedelec) umgebaut oder nicht bestimmungsgemäß verwendet wird. Dazu gehört unter anderem, aber nicht ausschließlich, das Nichtbefolgen der Originalbetriebsanleitung, die Nutzung des Fahrrads (Pedelec) bei einem Wettkampf, Fahrradrennen, Stunt-Fahren, Rampen-Springen oder ähnliche Aktivitäten. IDEAL gewährleistet hiermit eine freiwillige und begrenzte Herstellergarantie die unter bestimmten, ausschließlich in diesem Dokument genannten, Bedingungen gewährt wird. Diese Garantie berührt nicht die dem Kunden vom Gesetzgeber gewährten Rechte.

WARNUNG

Wie jedes mechanische Gerät ist ein Fahrrad (Pedelec) und seine Komponenten Verschleiß und Belastungen ausgesetzt. Unterschiedliche Materialien und Mechanismen leiden unterschiedlich stark unter Verschleiß und haben eine unterschiedlich lange Lebensdauer. Wenn die Lebensdauer einer Komponente überschritten ist kann diese unvermittelt versagen und der Fahrer dabei verletzt werden. Viele Wartungsaufgaben erfordern eine Fachausbildung, Fachqualifikation, Fachwissen und Spezialwerkzeug. Versuchen Sie nicht Einstellungen oder Wartungsarbeiten an Ihrem Fahrrad (Pedelec) selbst vorzunehmen, wenn Sie nicht genau wissen wie diese Arbeiten ausgeführt werden müssen. Eine unsachgemäße Justierung oder Wartung kann zu Schäden am Fahrrad (Pedelec) oder zu einem Unfall mit ernsthaften Verletzungen führen. Wie jeder Sport ist auch das Fahrradfahren mit einem Verletzungs- und Schadensrisiko behaftet. Wenn Sie beschließen Fahrrad zu fahren, übernehmen Sie die Verantwortung für dieses Risiko. Sie müssen die Regeln für den sicheren und den verantwortungsvollen Umgang kennen und anwenden.

ACHTUNG

Um ein sicheres Fahrradfahren sicherstellen zu können, ist es erforderlich, dass bestimmte Komponenten wie Gabeln, Federgabeln und Dämpfer durch regelmäßige Inspektionen und Wartungen, entsprechend den beiliegenden Handbüchern/ Bedienungsanleitungen der Hersteller, durchgeführt werden. Für diese Arbeiten wenden Sie sich bitte immer an einen IDEAL Fahrradfachhändler.

Eine regelmäßige Prüfung und Inspektion des Fahrrades (Pedelects), entsprechend den Anweisungen des Herstellers wie in dieser Originalbetriebsanleitung beschrieben, ist unabdingbar für eine sichere und zuverlässige Nutzung. Im Falle dessen, dass den Empfehlungen und Anweisungen des Herstellers nicht Folge geleistet wird, der Eigentümer/Nutzer des Fahrrades (Pedelects) den regelmäßigen Wartungen und Inspektionen des Fahrrades (Pedelects) nicht nachkommt, übernimmt der Eigentümer/ Nutzer des Fahrrades (Pedelects) die Verantwortung des Risikos eines schweren Unfalles. Der Hersteller trägt hierfür keine Verantwortung.

WARTUNGSPLAN

1. Inspektion

Nach etwa 500 km / 25-50 Betriebsstunden oder 2 Monaten*

Ausgeführte Tätigkeiten, ausgetauschte/reparierte Teile:

.....
.....
.....
.....

..... Datum, Stempel/Unterschrift Fachhändler:
.....
.....

2. Inspektion

Nach etwa 1.000 km / 50-100 Betriebsstunden oder mindestens 1 pro Jahr

Ausgeführte Tätigkeiten, ausgetauschte/reparierte Teile:

.....
.....
.....
.....

..... Datum, Stempel/Unterschrift Fachhändler:
.....
.....

3. Inspektion

Nach etwa 2.000 km / 50-100 Betriebsstunden oder mindestens 1 pro Jahr

Ausgeführte Tätigkeiten, ausgetauschte/reparierte Teile:

.....
.....
.....
.....

..... Datum, Stempel/Unterschrift Fachhändler:
.....
.....

* Spätestens innerhalb von zwei Monaten nach dem Kauf

4. Inspektion

Nach etwa 3.000 km / 50-100 Betriebsstunden oder mindestens 1 pro Jahr

Ausgeführte Tätigkeiten, ausgetauschte/reparierte Teile:

.....
.....
.....
.....

..... Datum, Stempel/Unterschrift Fachhändler:
.....
.....

5. Inspektion

Nach etwa 4.000 km / 50-100 Betriebsstunden oder mindestens 1 pro Jahr

Ausgeführte Tätigkeiten, ausgetauschte/reparierte Teile:

.....
.....
.....
.....

..... Datum, Stempel/Unterschrift Fachhändler:
.....
.....

6. Inspektion

Nach etwa 5.000 km / 50-100 Betriebsstunden oder mindestens 1 pro Jahr

Ausgeführte Tätigkeiten, ausgetauschte/reparierte Teile:

.....
.....
.....
.....

..... Datum, Stempel/Unterschrift Fachhändler:
.....
.....

Rahmennummer: _____

Rahmengröße: _____ Farbe: _____

Modell	Modell ID	Kategorie	Max. zulässiges Gesamtgewicht
		> Kap. 7 auf Seite 16	> Kap. 11 auf Seite 27
<input type="checkbox"/> PRISMA-610FXair WAV_584 trekking	4027503	2	140 kg
<input type="checkbox"/> PRISMA-610FXair WAV_622 trekking	4029513	2	140 kg
<input type="checkbox"/> PRISMA-610X WAV_584 trekking	4027523	2	140 kg
<input type="checkbox"/> PRISMA-610X WAV_622 trekking	4029533	2	140 kg
<input type="checkbox"/> PRISMA-610X GTS_622 trekking	4029543	2	140 kg
<input type="checkbox"/> PRISMA-610 WAV_584 trekking	4027553	2	140 kg
<input type="checkbox"/> PRISMA-6109 WAV_584 trekking	4027563	2	140 kg
<input type="checkbox"/> PRISMA-6109 WAV_622 trekking	4029573	2	140 kg
<input type="checkbox"/> FUTOUR-610FX WAV_622 trekking	4028303	2	140 kg
<input type="checkbox"/> FUTOUR-610X WAV_622 trekking	4028313	2	140 kg
<input type="checkbox"/> FUTOUR-610X LDS_622 trekking	4028323	2	140 kg
<input type="checkbox"/> FUTOUR-610X GTS_622 trekking	4028333	2	140 kg
<input type="checkbox"/> FUTOUR-6109 WAV_622 trekking	4028343	2	140 kg
<input type="checkbox"/> ORAMA-605FNX WAV_622 trekking	4028203	2	140 kg
<input type="checkbox"/> ORAMA-605N WAV_622 trekking	4028213	2	140 kg
<input type="checkbox"/> ORAMA-6105C WAV_622 trekking	4028223	2	140 kg
<input type="checkbox"/> ORAMA-5008C WAV_622 trekking	4028233	2	140 kg

Laufräder

 Felgenreöße 27,5" 28" 29" Reifengröße _____

 Ventiltyp (bei Auslieferung) Auto-Ventil Blitz-Ventil Presta-Ventil

EPAC Antriebseinheit

 Shimano STEPS DU-EP600 Shimano STEPS DU-E6100 Shimano STEPS DU-E6110 Shimano STEPS DU-E5000

EPAC Display

 Shimano STEPS SC-EN610 Shimano STEPS SC-E6100 Shimano STEPS SC-E5000

EPAC Akku

 Shimano STEPS BT-EN806, 630Wh, vollintegriert Shimano STEPS BT-EN606, 630Wh, semiintegriert Shimano STEPS BT-E605, 504Wh, semiintegriert Shimano STEPS BT-E8010, 504Wh, semiintegriert

Gangschaltung

 Kettenschaltung Nabenschaltung

Beleuchtung

Gepäckträger

 hinten

Zulässige Beladung in kg:

 ohne

Ständer

 Seitenständer ohne

Kindersitz

Anhänger

Nicht erlaubt!**Nicht erlaubt!**

Wettbewerbe

Bike-Parks

Nicht erlaubt!**Nicht erlaubt!**

Besonderheiten

 Fahrzeug ist **nicht** für den öffentlichen Straßenverkehr zugelassen Fahrzeug ist für den öffentlichen Straßenverkehr zugelassen, folgende Ausstattung wurde montiert:.....
.....
.....
Datum, Stempel/Unterschrift Fachhändler:

ÜBERGABEPROTOKOLL

Fachhändler

Die Übergabe des im Fahrzeugpass angeführten Pedelecs an den Kunden erfolgte nach:

- der Endmontage des Pedelecs,
- der Prüfung aller Schraubverbindungen,
- der Funktionskontrolle aller Komponenten,
- dem Entfernen von überschüssigem Fett und Öl,
- einer Probefahrt,
- der Einstellung des Pedelecs auf den Kunden,
- der Einweisung des Kunden zur korrekten Verwendung,
- dem Hinweis an den Kunden zur Durchführung einer Inspektion nach 500 km oder 25-50 Betriebsstunden, jedoch spätestens innerhalb von zwei Monaten nach dem Kauf,
- dem Hinweis an den Kunden, die Originalbetriebsanleitung und alle zugehörigen Anleitungen zu den Komponenten vor der ersten Verwendung zu lesen.

Datum, Stempel/Unterschrift Fachhändler:

Kunde

Name

Vorname

Straße

PLZ/Ort

- Der Fahrzeugpass wurde vom Fachhändler ausgefüllt
- Das Pedelec wurde auf mich eingestellt
- Die grundlegende Bedienung des Pedelecs wurde mir erklärt
- Die Originalbetriebsanleitung und alle zugehörigen Anleitungen zu den Komponenten wurden mir übergeben

Ort, Datum

Unterschrift Kunde

